

HƯỚNG DẪN SỬ DỤNG

RICOH Aficio

MP4000-4000B-5000-5000B



GIỚI THIỆU SƠ LƯỢC

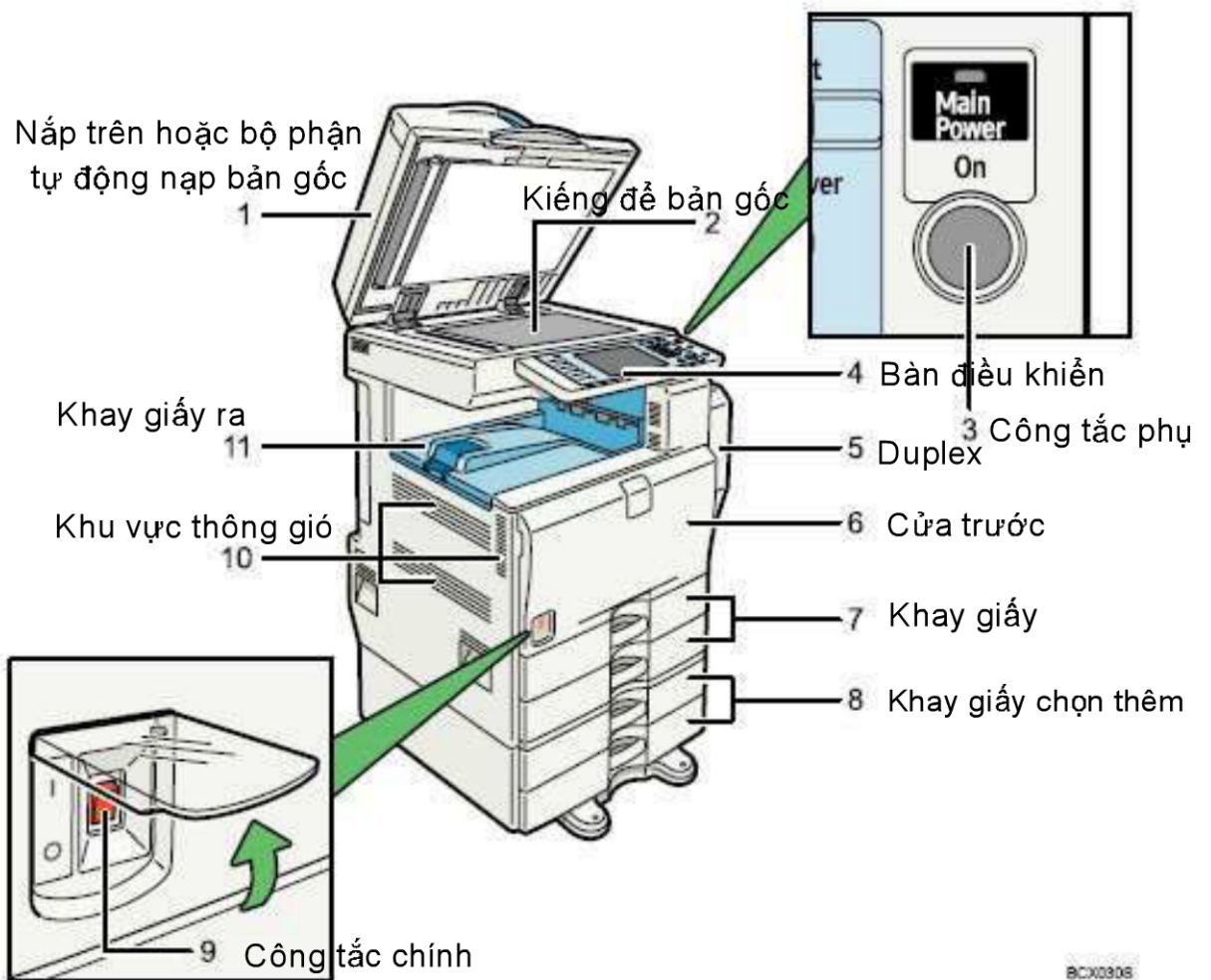

BÀN ĐIỀU KHIỂN

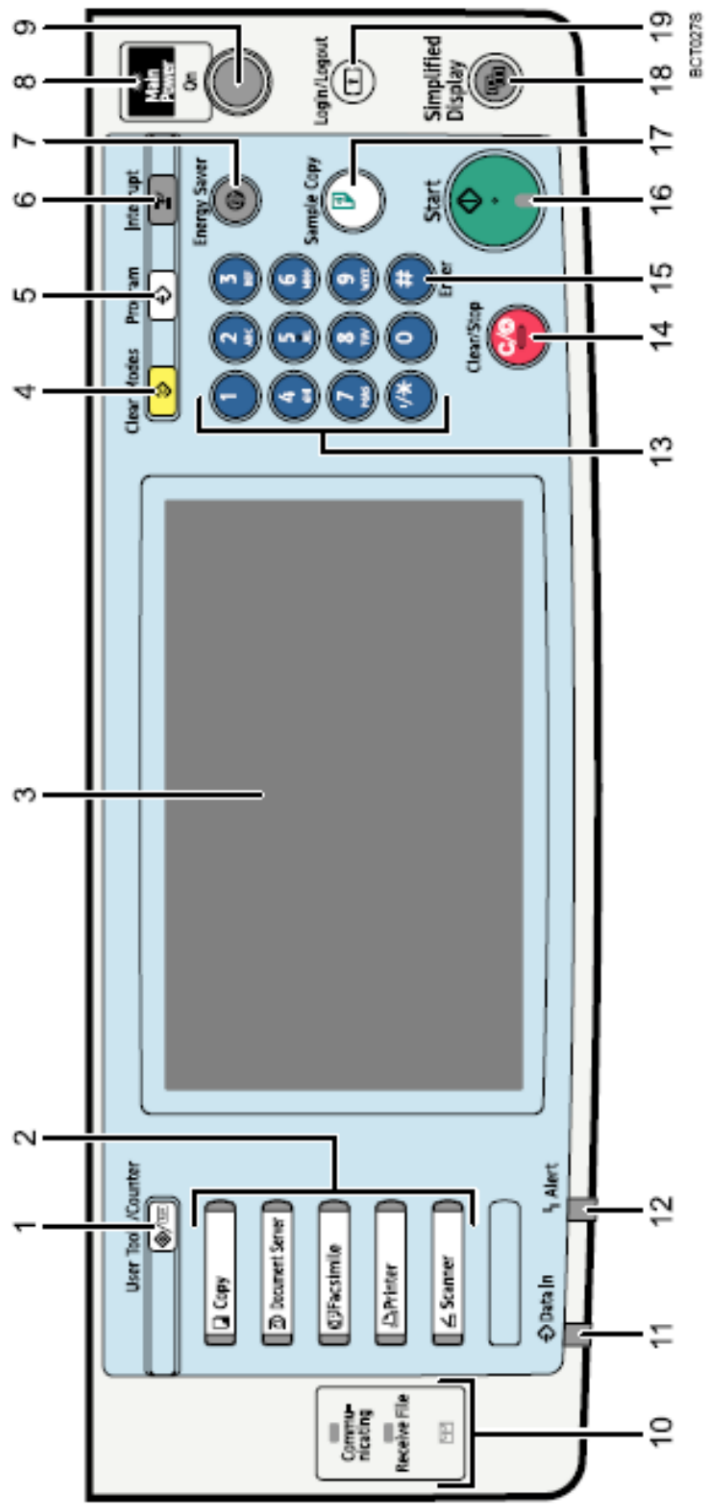

- 1 – User Tools/Counter** : Phím công cụ của người sử dụng và số đếm bản chụp.
- 2 – Function Key** : Các phím chức năng : Copy , Document Server, Facsimile, Printer, Scanner.
- 3 – Display Panel** : Màn hình tinh thể lỏng hiển thị tình trạng hoạt động và thông tin .
- 4 – Clear Modes** : Phím xóa toàn bộ các tùy chọn trên bảng điều khiển trả về trạng thái mặc nhiên
- 5 – Program Key** : Phím lập chương trình cài đặt hay sử dụng
- 6 – Interrupt Key** : Tạm ngừng copy để copy văn bản khác, có nhớ số lượng bản chụp, mức phóng thu ... ở công việc copy trước đó
- 7 – Energy Saver** : Phím tiết kiệm năng lượng .
- 8 – Main power indicator** : Đèn sáng lên khi công tắc chính mở .
- 9 – Operation Switch** : Công tắc phụ để tắt máy .
- 10 – Communicating/Receiving File/Confidential File Indicator**
Đèn hiển thị tín hiệu truyền và nhận dữ liệu Fax .

- 11 – Data In indicator** : Đèn sáng
- 12 – Alert indicator** : Đèn sáng trỏ lỗi xảy ra hoặc hết giấy trong l
- 13 – Number Key** : Nhóm phím số
- 14 – Clear/Stop** : Tạm ngừng công copy/ Xóa số lượng copy trên không copy .
- 15 - # Key** : Phím này dùng để nhậ
- 16 – Start Key** : Phím nhấn để cop
- 17 – Sample Copy** : Phím Copy
- 18 – Simplified Display** : Màn hình
- Login/Logout Key** : Đăng nhập và xuất ra khỏi hệ thống.

CÁC CHỨC NĂNG CỦA MÁY MultiFuntion

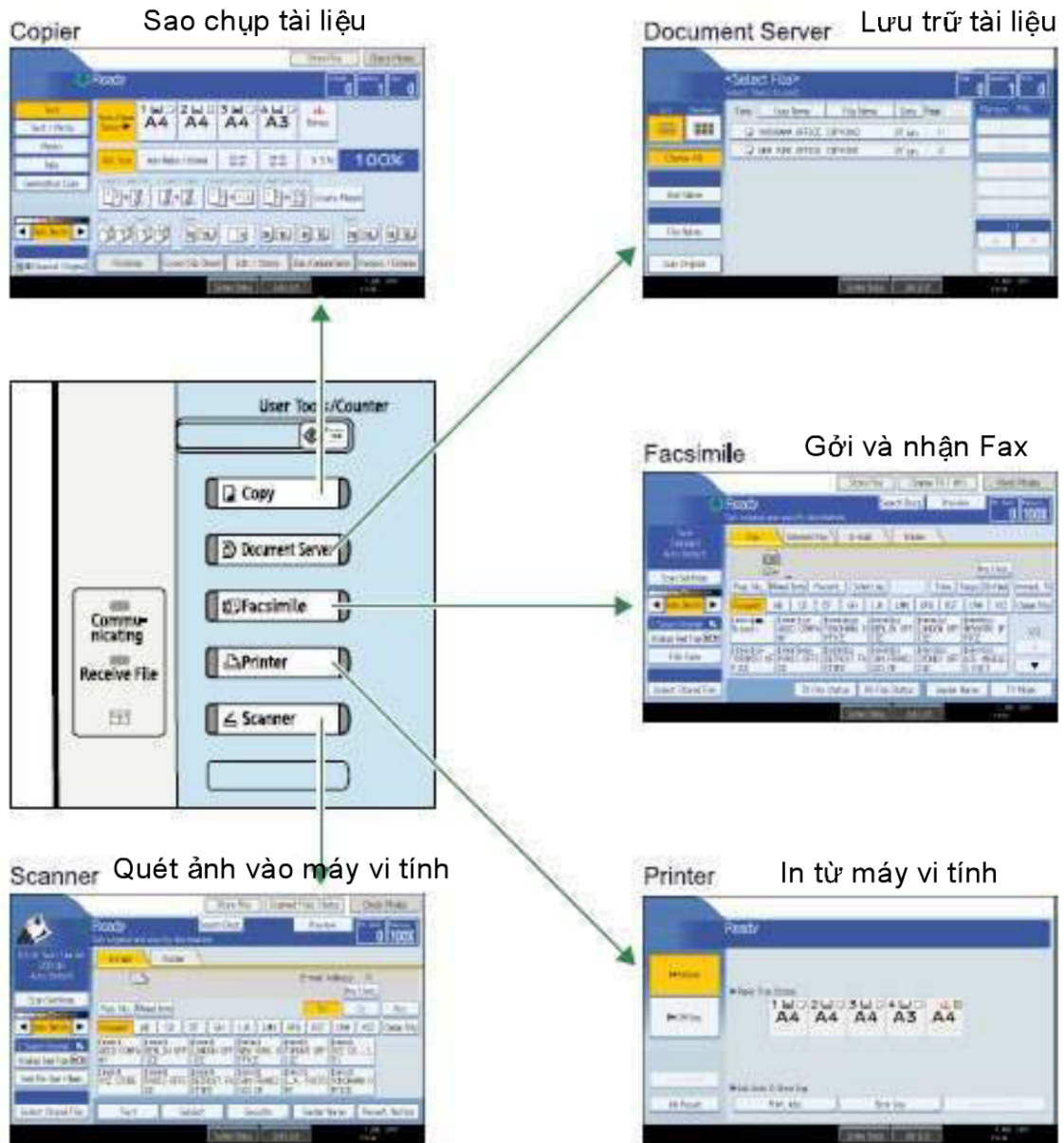

CHỨC NĂNG COPY

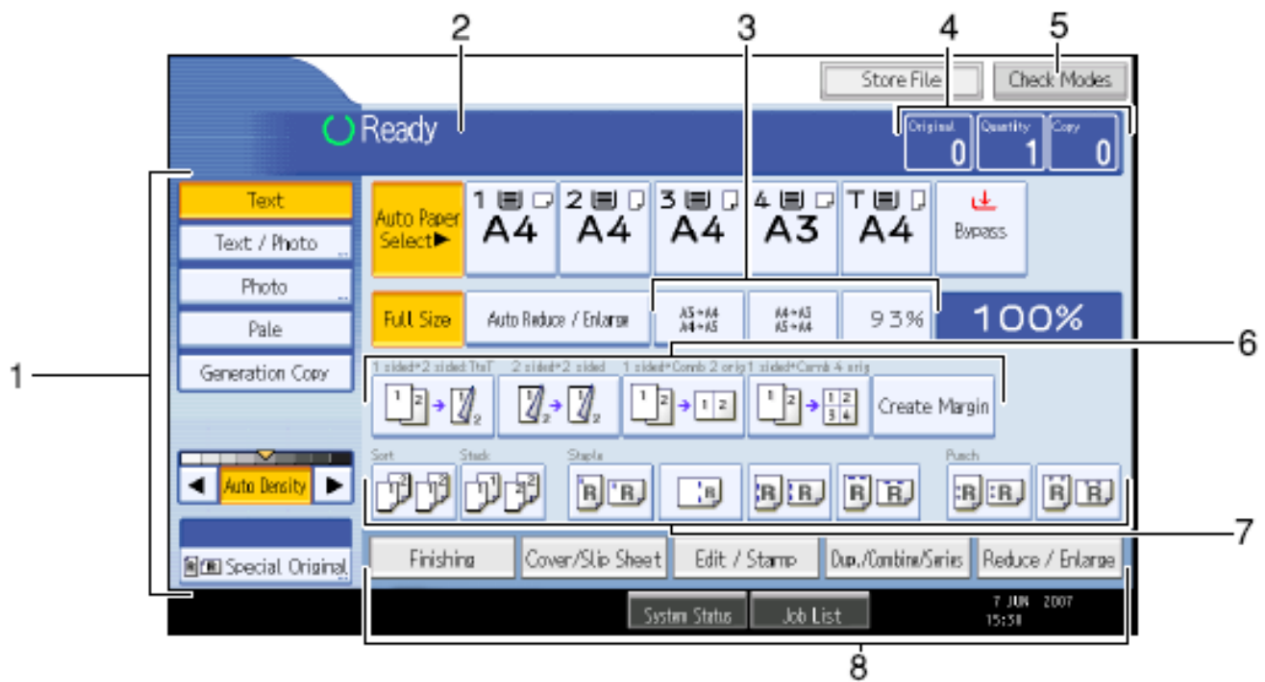

- 1 – Nhóm các phím : Chọn loại bản gốc , chỉnh đậm nhạt bản chụp và khổ giấy bản gốc .
- 2 – Hiện thị thông báo tình trạng hoạt động của máy : Đang khởi động hay đã sẵn sàng ...
- 3 – Phần chọn tỷ lệ phóng to , thu nhỏ .
- 4 – Hiện thị : Số bản gốc đã Scan lưu trong bộ nhớ – Số bản chụp được cài đặt – Số bản chụp đã thực hiện .
- 5 – Kiểm tra các cài đặt trong photo.
- 6 – Các phím tắt hiển thị các chức năng thường sử dụng .
- 7 – Lựa chọn các chế độ : Chia bộ, bấm kim
- 8 – Các chức năng sử dụng, nhấn vào phím, trình đơn của chức năng sẽ hiển thị.

ĐẶT BÀN GÓC VÀ ĐẶT GIẤY COPY

1 / Copy bằng cách đặt bản gốc lên mặt kính :

- Mở nắp đậy bản gốc hoặc bộ phận tự động nạp bản gốc (nếu có) (H1)
- Đặt bản gốc , úp mặt cần sao chụp xuống mặt kính (1) sát góc bên trái , phía trong (2) của thước bản gốc , sau đó đậy nắp lại .

2 / Copy bằng bộ phận tự động nạp bản gốc (DF)

- Vuốt thẳng bản gốc tránh những nếp gấp , nhăn , độ dày các bản gốc nhiều nhất chỉ tới mức vạch giới hạn (1) .
- Đặt bản gốc vào khay tự động nạp bản gốc , mặt bản gốc cần sao chụp ngửa lên , chỉnh hai miếng chặn giấy (2) ở hai bên hông vừa đúng bản gốc (H2) .

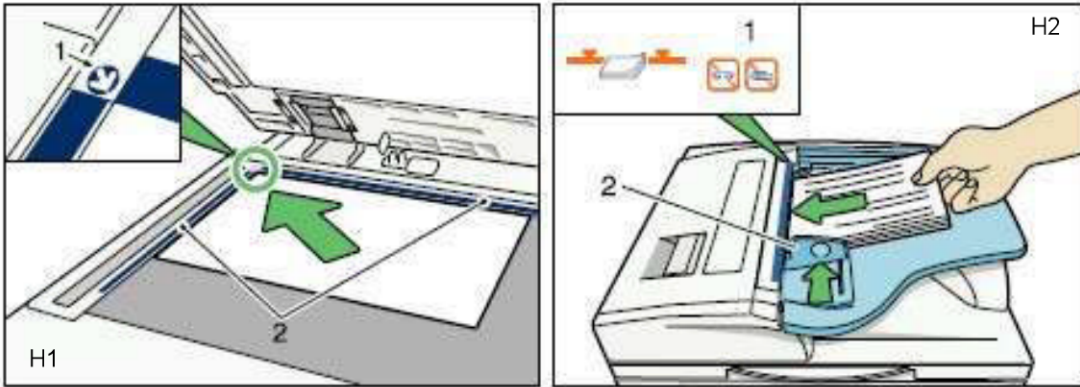

Bản gốc

Trên mặt kính

Trên DF

3 – Đặt giấy copy vào khay giấy trong máy :

- Kéo khay giấy ra , gỡ miếng chặn đuôi giấy ra ngoài (H1) .
- Mở chốt khoá (H2) , kéo hai miếng chặn hông giấy (H3) .

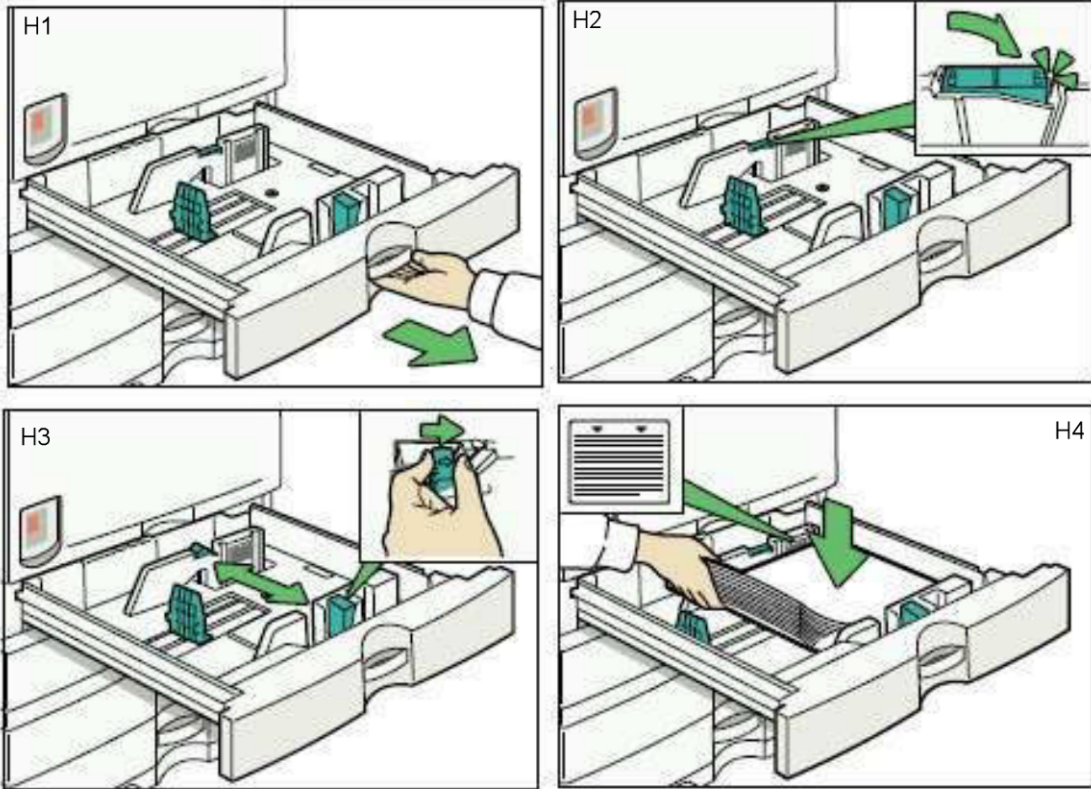

Vỗ tời giấy , đặt giấy vào khay (H4) , xấp giấy chèn nên tới mức vạch đỏ, chỉnh các miếng chặn hông giấy(H5) , sau đó nhấn chốt khoá lại (H6) .

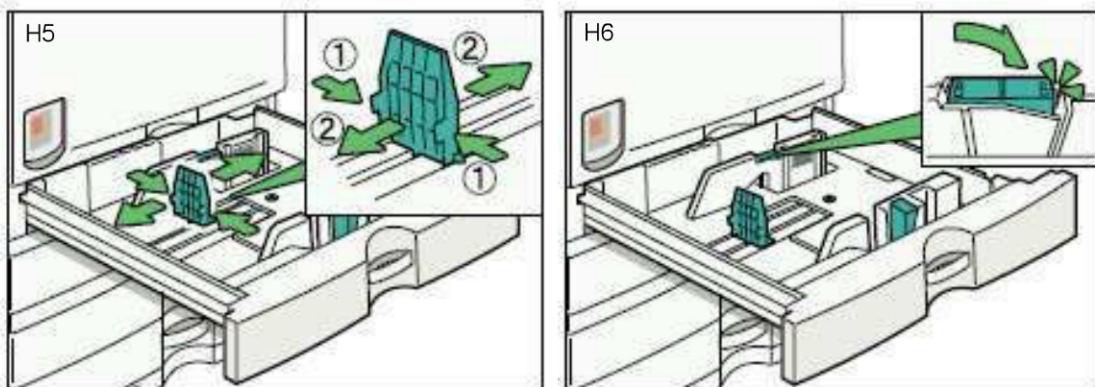

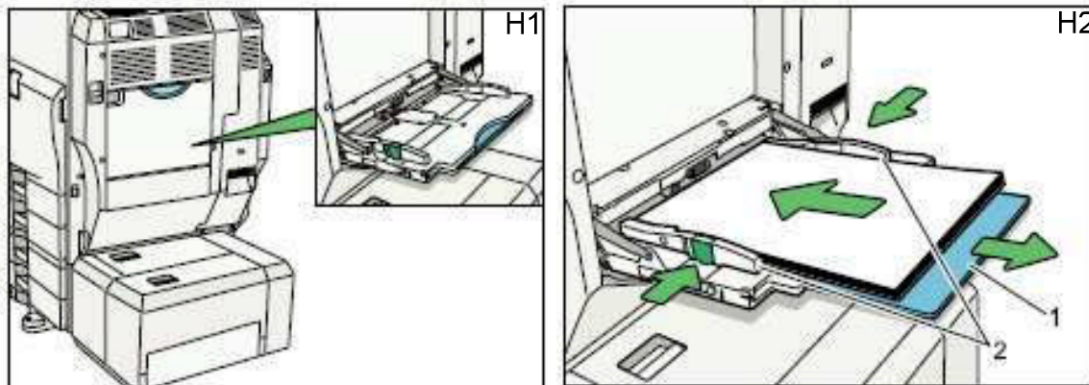

4 / Đặt giấy copy vào khay tay

- Mở khay giấy tay bên hông phải (H1)
- Đặt giấy vào khay , chỉnh miếng chặn hông giấy (2) thật chính xác và mở thanh đỡ đuôi giấy (1) nếu giấy dài (H2) .





KHỞI ĐỘNG MÁY – TIẾT KIỆM NĂNG LƯỢNG TẮT TẠM – TẮT MÁY

1 / Khởi động máy :

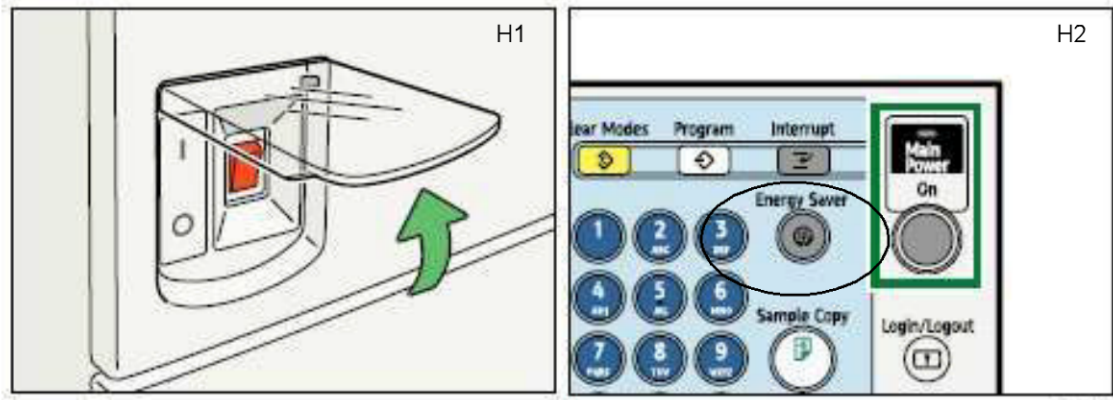
- **Bật công tắc chính (H1)** , máy sẽ khởi động trong khoảng 15 giây , sau khi máy khởi động hoàn thành , đèn phím “Start”  sẽ chuyển màu xanh và màn hình sẽ báo máy sẵn sàng hoạt động “Ready” .



2 / Tiết kiệm năng lượng và khởi động lại .

- Ở chế độ tiết kiệm năng lượng , máy sẽ tắt toàn bộ đèn hiển thị , màn hình tinh thể lỏng cảm ứng trên bàn điều khiển , đèn trên phím “Energy Saver”  (H2) sẽ sáng .
- Máy sẽ chuyển qua chế độ tiết kiệm năng lượng khi :
 - Nhấn vào phím “Energy Saver”  trong 3 giây .
 - Máy không sao chụp sau một thời gian được cài đặt trước bằng User Tools .
- Máy sẽ thoát ra khỏi chế độ tiết kiệm năng lượng và khởi động lại khi nhấn vào phím “Energy Saver”  .

3 / Tắt tạm và khởi động lại .

- Ở chế độ tắt tạm , máy sẽ tắt toàn bộ đèn hiển thị , màn hình tinh thể lỏng cảm ứng trên bàn điều khiển, đèn “On” sẽ tắt , đèn “Main Power” vẫn sáng .
- Chế độ tắt tạm dùng để tắt máy vào buổi tối nếu máy có chức năng Fax (máy vẫn phải nhận Fax vào buổi tối).
- Máy sẽ chuyển qua chế độ tắt tạm khi :
 - Nhấn vào công tắc phụ (H3) .
 - Máy không sao chụp trong một thời gian được cài đặt trước bằng User Tools .
- Máy sẽ thoát ra khỏi chế độ tắt tạm và khởi động lại trong 10 giây sau khi nhấn vào công tắc phụ .



4 / Tắt máy

- Cần thiết phải thực hiện thao tác tạm tắt trước rồi sau đó tắt công tắc chính nhằm tránh làm hư chương trình hệ thống và ổ cứng bên trong máy photo.

THAO TÁC SAO CHỤP ĐƠN GIẢN

Sao chụp trong tỷ lệ phóng thu 100% (bản gốc bằng bản sao) (H1) , trình tự như sau :

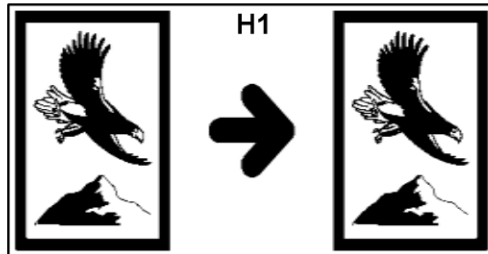

- Đặt bản gốc lên mặt kính hoặc lên khay của bộ phận tự động nạp bản gốc (xin xem phần cách đặt bản gốc)
- Chọn tỷ lệ phóng thu bằng phím 100% bằng cách nhấn vào phím “Full Size” (sao cho phím ấy là khối đen) trên màn hình cảm ứng hoặc chắc chắn rằng tỷ lệ phóng thu đang báo sẵn trên đèn hiển thị là 100% (H2) .



- Tự chọn khay giấy với khổ giấy phù hợp (nhấn vào hình khay A4 ngang) hoặc đặt ở chế độ tự động chọn khay giấy (nhấn vào phím Auto Paper Select).
- Chọn chế độ loại bản gốc (H2):
 - Bản gốc là văn bản hoặc đường nét (nhấn vào phím Text)
 - Bản gốc là hình ảnh màu hoặc trắng đen (nhấn vào phím Photo) .
 - Bản gốc là văn bản có hình ảnh (nhấn vào phím Text/Photo) .
 - Bản gốc là chữ hoặc đường nét có độ tương phản thấp (TD:bản gốc viết bằng viết chì hoặc in từ máy in kim)(nhấn phím Pale) .
 - Bản gốc là hình ảnh màu hoặc trắng đen có độ tương phản thấp (nhấn phím Generation)

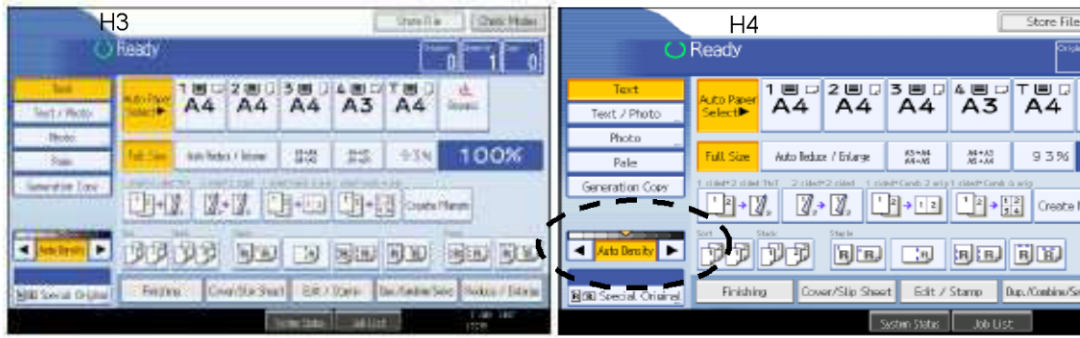

- Chọn chế độ đậm lợt (H3 , H4 , H5) :

- + Chế độ đậm lợt tự động (nhấn phím Auto Density)(H3) .
- + Chế độ đậm lợt vừa tự động vừa chỉnh tay (nhấn phím ◀ là chỉnh chế độ lợt dần, nhấn phím ▶ là chỉnh chế độ đậm dần, nhấn phím Auto



Density sao cho phím ấy là khối đen trên màn hình cảm ứng)(H4) .

- + Chế độ đậm lợt chỉnh tay (nhấn phím ◀ là chỉnh chế độ lợt dần, nhấn phím ▶ là chỉnh chế độ đậm dần, nhấn phím Auto Density sao cho phím ấy là khối trắng trên màn hình cảm ứng).

là chỉnh chế độ lợt dần, nhấn phím Auto Density sao cho phím

- Đặt số lượng bản chụp bằng 10 phím số , nếu đặt sai có thể nhấn phím xóa số lượng bản chụp “Clear/Stop” , sau đó đặt lại (H6) , sau đó nhấn phím “Start” để sao chụp .

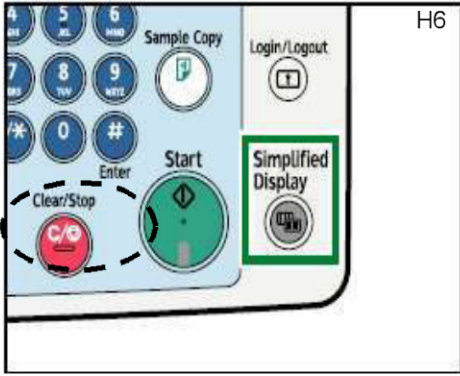

- Bản sao có thể cùng chiều với bản gốc , nếu cùng chiều giấy (cùng A4 ngang hoặc dọc)(H7) , hoặc máy tự động xoay ảnh 90° nếu không cùng chiều giấy (A4 dọc --> A4 ngang)(H8) .
- Máy chỉ quét bản gốc 1 lần sau đó in ra nhiều bản sao .

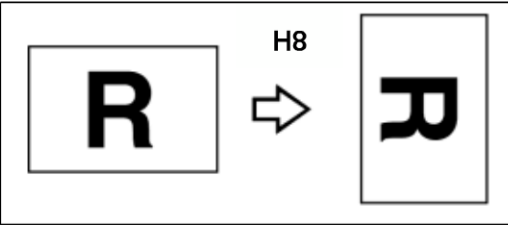
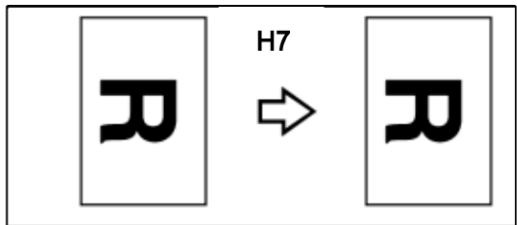



COPY THỬ – NGỪNG COPY – TẠM NGỪNG COPY

1 / Copy thử (Sample Copy) :

- Để copy thử một bản copy , nhấn phím “Sample Copy”  (H2) , máy sẽ thực hiện một copy để kiểm tra xem về chỉnh đậm lợt hoặc chọn loại bản gốc đã đạt yêu cầu chưa , bản copy thử này không được tính vào số lượng bản chụp được cài đặt trước .



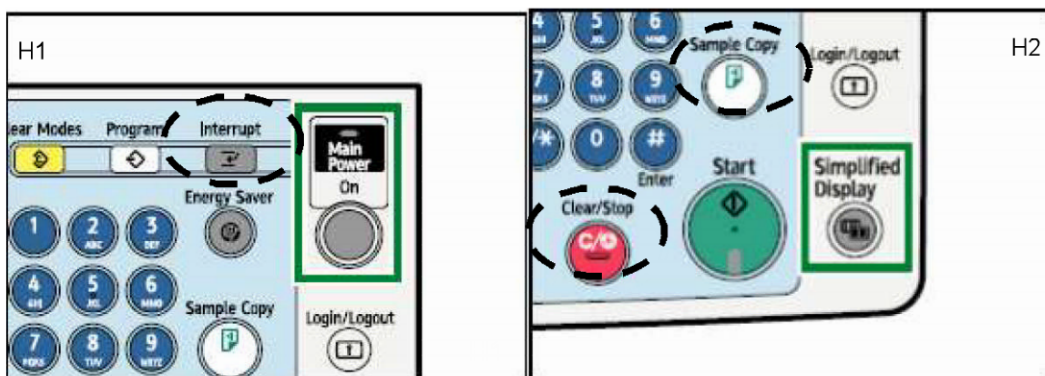

2 / Ngừng copy và xóa số lượng bản chụp (Clear Stop) :

- Khi đang copy một số lượng bản chụp nào đó , có thể ngưng hoạt động copy của máy bằng cách nhấn phím “Clear/Stop”  (H2) , số lượng bản chụp đã thực hiện sẽ hiển thị trên màn hình số . Sau đó , nếu muốn sao chụp tiếp tục --> nhấn phím “Start”  , nếu không muốn sao chụp tiếp và hủy bỏ tác vụ sao chụp đang thực hiện --> nhấn phím “Clear/Stop”  một lần nữa để xóa số lượng copy đang hiển thị trên màn hình .



3 / Tạm ngưng copy có nhớ số lượng copy đang thực hiện (Interrupt) :

- Khi đang sao chụp một số lượng bản chụp nào đó , có thể tạm ngưng công việc sao chụp đang thực hiện , bằng cách nhấn phím “Interrupt”  (H1) , số lượng bản chụp đã thực hiện ,

các giá trị cài đặt khác (tỷ lệ % phóng thu – mức độ chỉnh đậm lợt ...) sẽ được máy lưu nhớ và không hiển thị trên màn hình, đèn trên phím “Interrupt”  sẽ sáng. Khi đó toàn bộ hiển thị của bàn điều khiển sẽ trở về trạng thái mặc nhiên, có thể đặt bản gốc khác vào, đặt một số lượng sao chụp khác ---> nhấn phím “Start” . Sau khi đã thực hiện xong --> nhấn phím “Interrupt”  một lần nữa (H1) ---> màn hình hiển thị trên bàn điều khiển sẽ trả lại các cài đặt ban đầu dùng để copy trước lúc tạm ngưng (tỷ lệ % phóng thu – mức độ chỉnh đậm lợt ...) và số lượng bản chụp trước lúc tạm ngưng cũng hiển thị trở lại trên màn hình ---> nhấn phím “Start”  để tiếp tục số lượng sao chụp đã tạm ngưng.

PHÓNG TO – THU NHỎ



1 / Phóng to hoặc thu nhỏ bằng chế độ tự động chọn tỷ lệ phóng thu :

- Có thể phóng thu bằng chế độ tự động với khổ giấy chọn trước , chế độ này dùng để phóng thu các bản gốc có khổ giấy khác nhau lên bản copy có cùng khổ giấy (H1) .
- Nhấn phím chế độ phóng thu tự động (Auto Reduce/Enlarge) , trên màn hình cảm ứng , phím “Auto Reduce/Enlarge” sẽ là khối đen (H2) .
- Đặt bản gốc lên mặt kính hoặc khay bộ phận tự động nạp bản gốc . Nhấn chọn khay có khổ giấy cần copy (thí dụ khay giấy 1 , khổ giấy A4 ngang)(H2) .
- Nhấn phím sao chụp “Start”  , máy sẽ tự động chọn tỷ lệ phóng to hoặc thu nhỏ từ bản gốc lên giấy copy và hiển thị tỷ lệ phóng thu trên màn hình cảm ứng .

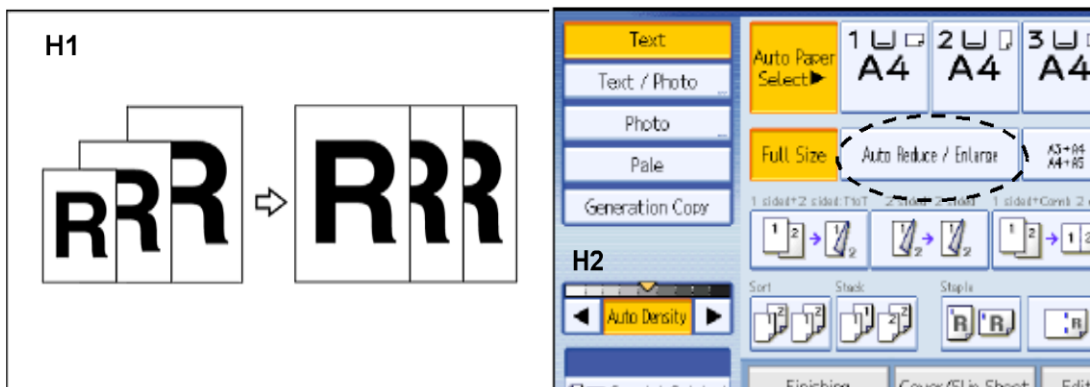

2 / Phóng to hoặc thu nhỏ bằng các thang phóng thu có sẵn và tăng giảm tỷ lệ phóng thu từng 1% :

- Khả năng phóng thu : 25% - 400% .
- Nhấn phím phóng thu (Reduce/Enlarge)(H3) --> chọn thu nhỏ (Reduce) hoặc phóng to (Enlarge) , chọn các thang phóng thu có sẵn (... 50% , 65% , 71% ...)(H4) .
- Có thể tăng giảm từng 1% bằng cách nhấn phím (+) hoặc (-) .
- Sau đó nhấn phím “OK” trên màn hình cảm ứng .

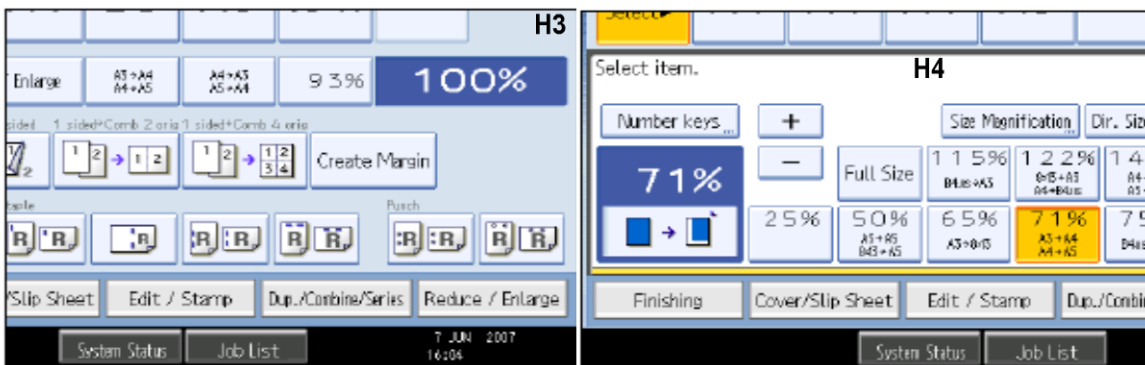

3 / Phóng to hoặc thu nhỏ bằng cách nhập trực tiếp tỷ lệ phóng thu :

- Có thể phóng to hoặc có thể thu nhỏ bằng cách nhập trực tiếp tỷ lệ phóng thu .
- Nhấn phím phóng thu (Reduce/Enlarge)(H3) --> nhấn phím Mag Ratio --> bằng các phím số , nhập tỷ lệ phóng thu cần sử dụng , --> nhấn phím (#) --> nhấn phím “OK” trên màn hình cảm ứng .
- Nếu nhập sai số , có thể nhấn phím xóa (Clear) , sau đó thực hiện lại .

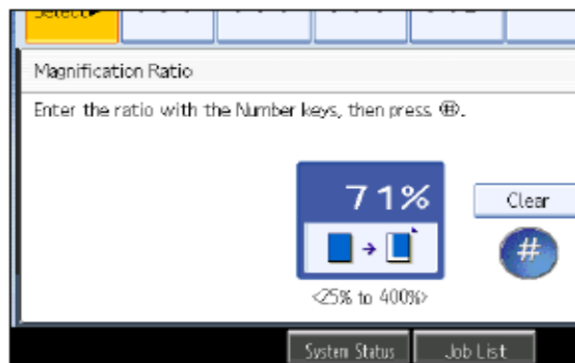

4 / Tự động chọn tỷ lệ phóng to hoặc thu nhỏ bằng chế độ nhập

Kích thước bản gốc và bản sao :

- Có thể thực hiện tự động chọn tỷ lệ phóng thu bằng cách nhập trực tiếp chiều dài (hoặc ngang) của bản gốc và bản sao .
- Nhấn phím phóng thu (Reduce/Enlarge)(H6) --> nhấn phím “Size Magnification” --> nhập chiều dài bản gốc bằng các phím số , nếu nhập sai có thể xóa bằng phím “Clear” và nhập lại sau khi nhập xong nhấn phím (#).
- Nhấn “Copy”(H7) --> nhập chiều dài khổ giấy cần copy cũng bằng các phím số , sau đó nhấn phím (#)(H7) --> tỷ lệ phóng thu sẽ tự động được chọn và hiển thị trên màn hình cảm ứng --> nhấn phím “OK” nếu đồng ý hoặc nhấn phím “Cancel” nếu muốn hủy bỏ .

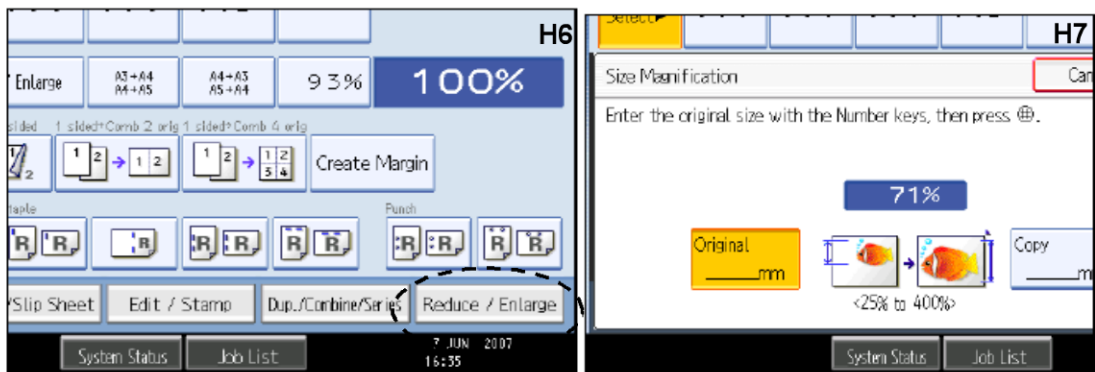

5 / Phóng to hoặc thu nhỏ với tỷ lệ phóng thu cho từng cạnh với tỷ lệ phóng thu riêng biệt :

- Có thể thực hiện phóng thu từ bản gốc ra bản sao với tỷ lệ phóng thu cho từng cạnh (H8) (dọc và ngang) không bằng nhau , điều này làm cho bản sao có hình dạng thay đổi so với bản gốc .
- Nhấn phím phóng thu

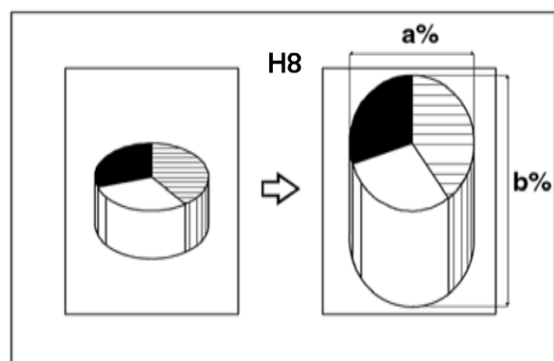

(Reduce/Enlarge)(H9) --> nhấn phím “Direct Mag%” --> nhấn phím “Horizontal” --> nhập tỷ lệ phóng thu cho chiều ngang bằng các phím số (H10) --> nhấn phím (#), nếu nhập sai có thể xóa bằng phím “Clear” và nhập lại

- **Nhấn phím “Vertical” (H10) --> nhập tỷ lệ phóng thu cho chiều dọc cũng bằng các phím số , sau đó nhấn phím (#)--> nhấn phím “OK” nếu đồng ý , nhấn phím “Cancel” nếu muốn hủy bỏ .**

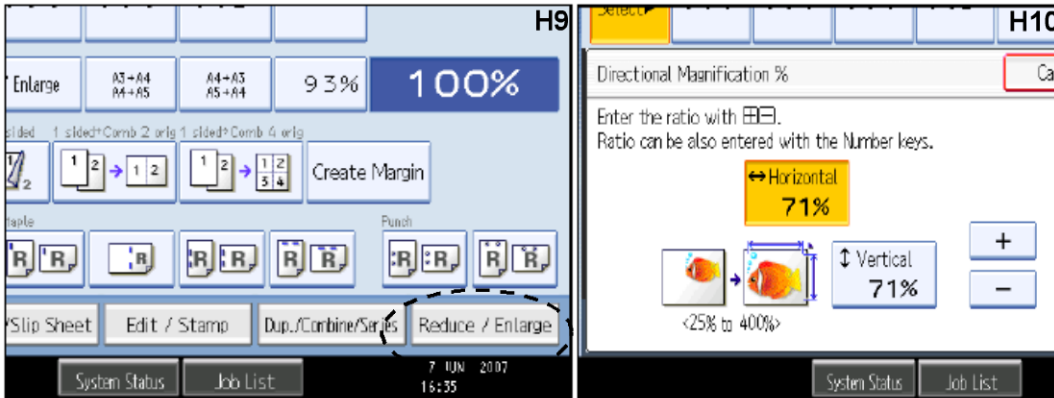

6 / Tự động chọn tỷ lệ phóng to hoặc thu nhỏ từng cạnh bằng chế độ nhập trực tiếp kích thước bản gốc và bản sao cho từng cạnh ngang và dọc :

- Có thể thực hiện phóng thu từ bản gốc ra bản sao bằng chế độ nhập trực tiếp kích thước của bản gốc và bản sao cho từng cạnh (dọc và ngang) , máy sẽ tự động chọn tỷ lệ phóng thu cho từng cạnh ngang và dọc theo yêu cầu (H11) (tỷ lệ phóng thu từng cạnh riêng biệt tương tự như mục 5) .

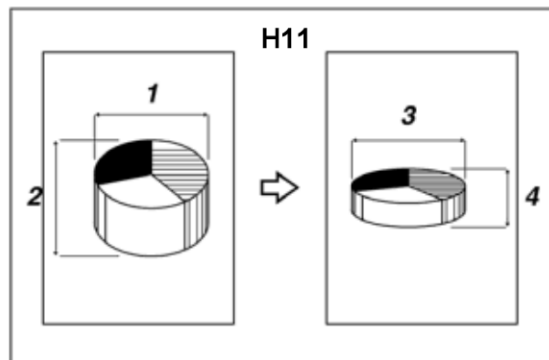

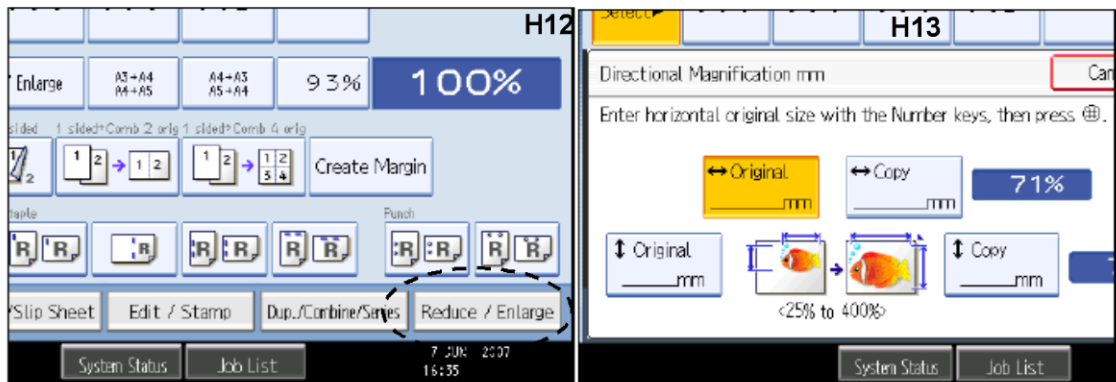

- Nhấn phím phóng thu (Reduce/Enlarge)(H12) --> nhấn phím “Dir Size Magmm” --> nhấn phím “Original Horiz” --> nhập kích thước chiều ngang của bản gốc bằng các phím số (H13) , nếu nhập sai có thể xóa bằng phím “Clear” và nhập lại , nhấn phím (#).
- Nhấn “Copy Horiz” --> nhập kích thước chiều ngang của bản sao cần copy bằng các phím số --> nhấn phím (#) .
- Nhấn “Original Vertical” --> nhập kích thước chiều dọc của bản gốc bằng các phím số --> nhấn phím (#) .
- Nhấn “Copy Vertical” --> nhập kích thước chiều dọc của bản sao cần copy bằng các phím số --> nhấn phím (#) --> tỷ lệ phóng thu theo chiều dọc và chiều ngang riêng biệt sẽ tự động được chọn và hiển thị trên màn hình cảm ứng --> nhấn phím “OK” nếu đồng ý , nhấn phím “Cancel” nếu muốn hủy bỏ .

CHIA BỘ ĐIỆN TỬ – CHIA NHÓM

1 / Chia bộ điện tử :

- Khi thực hiện chia bộ điện tử , có thể copy 1 bộ bản gốc sẽ cho ra một số lượng bộ bản sao (H1) (Sort) .
- Hoặc có thể copy 1 bộ bản gốc sẽ cho ra một số lượng bộ bản sao có xoay ảnh (Phải có 1 khay giấy A4 dọc và 1 khay giấy A4 ngang) (H2) (Rotate Sort) .
- Nếu máy có lắp đặt Finisher , việc chia bộ có thể thực hiện từng bộ lệch so le (H3) (Shift Sort) .

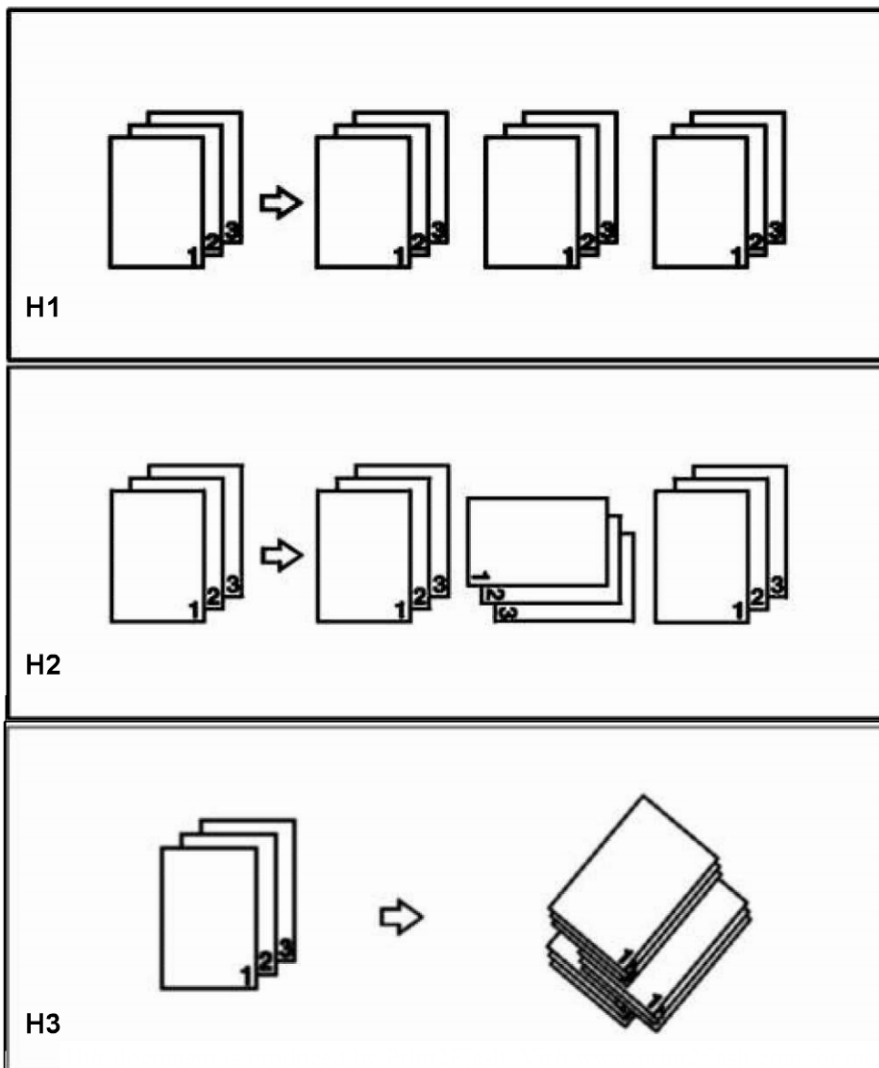

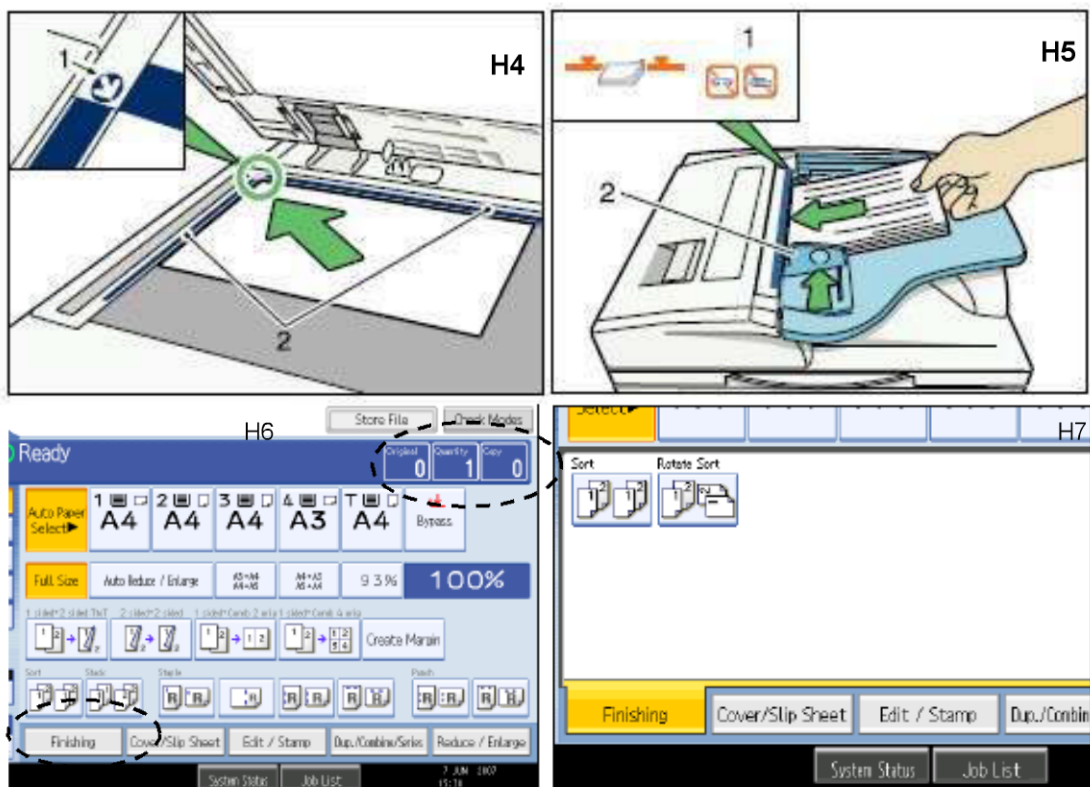

2 / Chia bộ điện tử có sử dụng bộ phận tự động nạp bản gốc DF :

- Trước tiên , đặt bộ bản gốc muốn copy lên khay để bản gốc của DF.
- Nhấn phím chức năng Finisher (H6),sau đó chọn Sort (chia bộ) hoặc Rotate Sort (muốn chia bộ có xoay ảnh) trên màn hình cảm ứng (H7)
- Đặt số bộ muốn copy bằng các phím số, lúc này số hiển thị ở khung “Copies” (H6) trên màn hình cảm ứng là số bộ bản sao , sau đó nhấn phím “Start” để copy .



3 / Chia bộ điện tử chỉ sử dụng nắp đậy bản gốc (Platen Cover) :

- Nhấn phím chức năng “Sort” (chia bộ) hoặc “Rotate Sort” (nếu chia bộ có xoay ảnh) trên màn hình cảm ứng (H7)

- Đặt số bộ muốn copy bằng các phím số , lúc này số hiển thị ở khung “Copies” (H6) trên màn hình cảm ứng là số bộ bản sao .
- Đặt tuần tự từng bản gốc lên mặt kính (H4) và nhấn phím “Start” , máy sẽ copy từng bản gốc (copy bộ đầu tiên) , sau mỗi lần copy xong 1 bản gốc , đặt tiếp bản gốc kế tiếp lên mặt kính và nhấn phím “Start”  .
- Sau khi kết thúc quét copy bản gốc cuối cùng , nhấn phím “Enter”  , máy sẽ in các bộ còn lại theo số lượng đã cài đặt trước .
- Máy chỉ có thể chia bộ có xoay ảnh khi khổ giấy bản sao bằng hoặc nhỏ hơn A4 và có 02 khay giấy ngang + dọc .

4 / Chia nhóm (khi máy có lắp đặt Finisher) :

- Khi thực hiện chia nhóm , 1 bộ bản gốc sẽ được chia nhóm (H8)

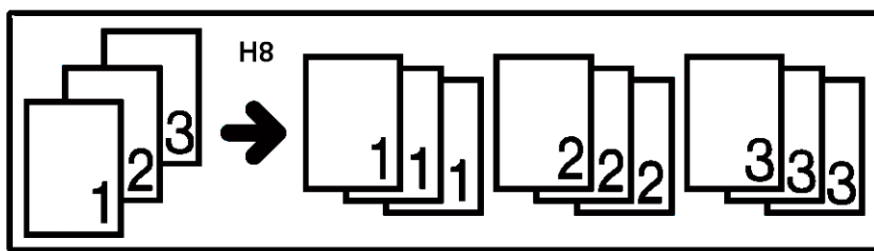

- Thao tác đặt bản gốc tương tự như chia bộ .
- Nhấn phím chức năng “Stack” (chia nhóm) trên màn hình cảm ứng sao cho phím ấy là khối đen.

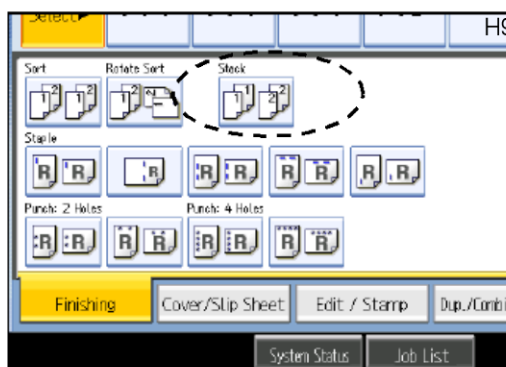

- Đặt số tờ muốn copy trong một nhóm bằng các phím số, lúc này số hiển thị ở khung “Copies” (H6) trên màn hình cảm ứng là số tờ cần copy trong một nhóm , sau đó nhấn phím sao chụp “Start”  .

CHỨC NĂNG SAO CHỤP CÓ ĐÀO MẶT

1 / Sao chụp bản gốc 1 mặt -> bản sao 2 mặt (Option) :

- Có thể sao chụp 02 bản gốc 1 mặt thành 01 bản sao 2 mặt (H1).

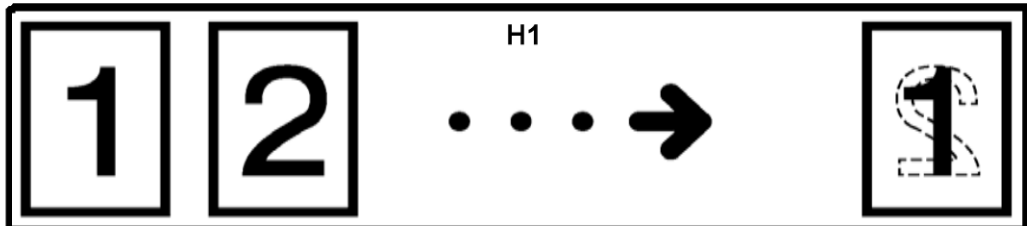

- Nhấn phím “Dup./Combine/Series” trên màn hình cảm ứng (H2) -
--> màn hình cảm ứng sẽ chuyển trang (H3) .
- Nhấn phím “1 Side 2 Side” sao cho phím ấy là khối đen (H3) sau đó nhấn phím “OK“

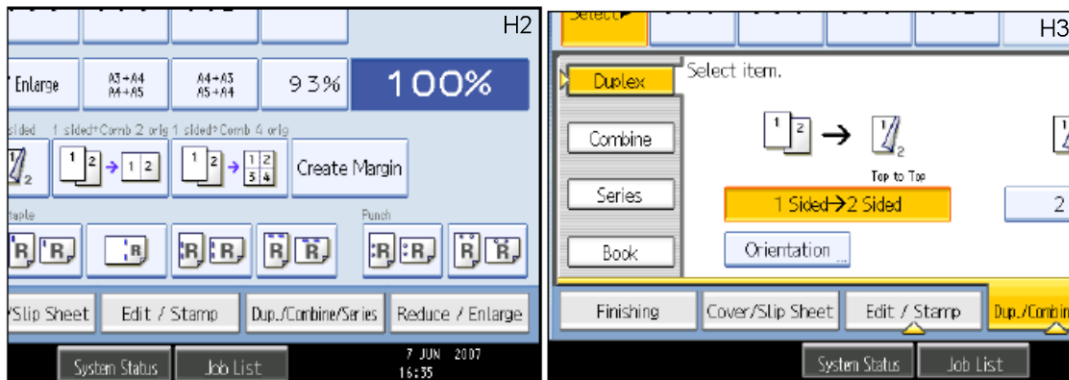

2 / Sao chụp bản gốc 2 mặt -> bản sao 2 mặt (Option) :

- Có thể sao chụp 01 bản gốc 2 mặt thành 01 bản sao 2 mặt (H4).

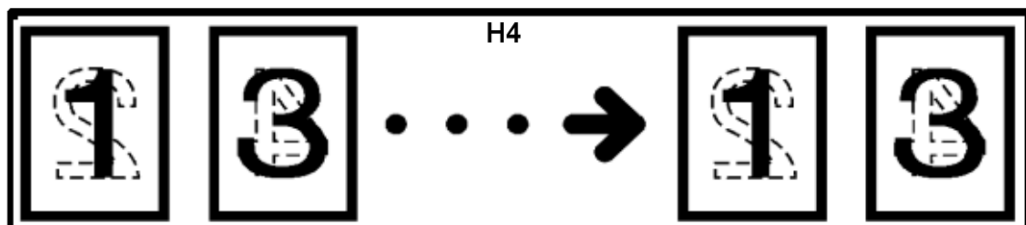

- Nhấn phím “Dup./Combine/Series” trên màn hình cảm ứng (H2)

---> màn hình cảm ứng sẽ chuyển trang (H5) .

- Nhấn phím “2 Side ---> 2 Side” sao cho phím ấy là khối đen , sau đó nhấn phím “OK” .

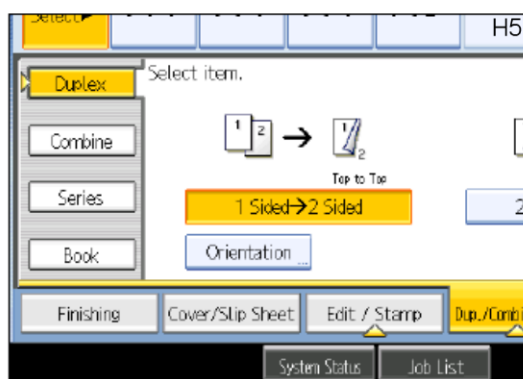

3 / Xoay ảnh bản gốc và bản sao :

- Trong một số trường hợp copy bản gốc 1 mặt --> bản sao 2 mặt , ở chế độ mặc nhiên của máy là “Top to Top” có thể bị hiện tượng ngược đầu như sau (H6) .

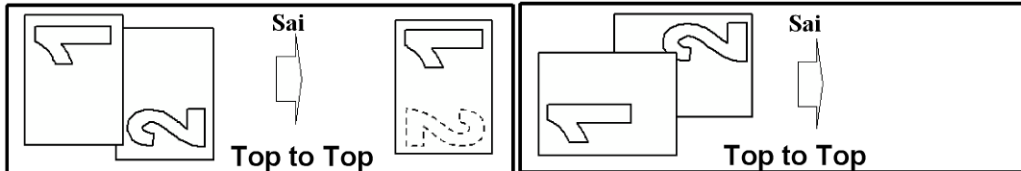

- Tương tự , trong một số trường hợp copy bản gốc 2 mặt --> bản sao 1 mặt , ở chế độ mặc nhiên của máy là “T to T” có thể bị hiện tượng ngược đầu như sau (H7) .

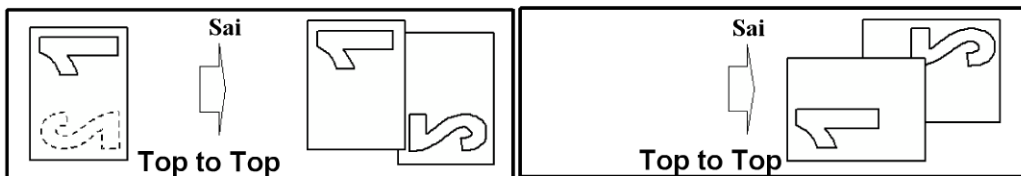

- Vì vậy phải thực hiện xoay ảnh bản gốc hoặc xoay ảnh bản sao để hiệu chỉnh lỗi trên .

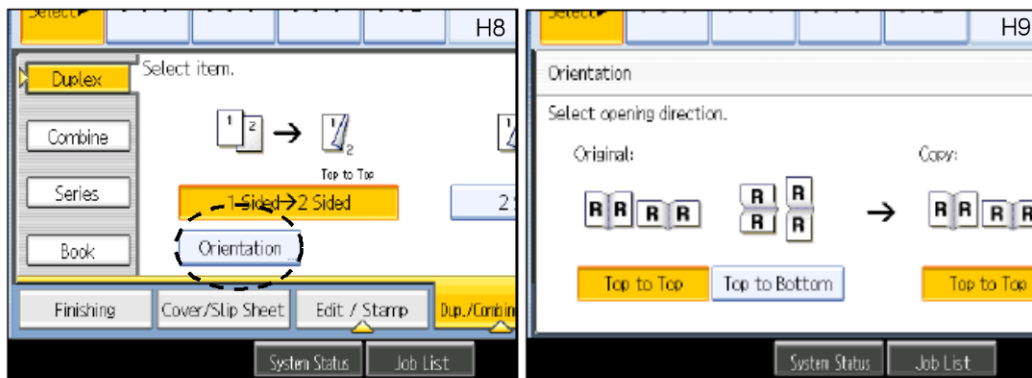

- Nhấn phím “Orientation” trên màn hình (H8) --> màn hình cảm ứng sẽ chuyển trang (H9) . Nhấn chọn “Top to Bottom” ở cột “Original” (bản gốc) hoặc chọn “Top to Bottom” ở cột “Copy” (Bản sao) , nhấn “OK” nếu đồng ý hoặc “Cancel” nếu hủy bỏ .

+ **Lưu ý** : Chỉ chọn “Top to Bottom” ở cột “Original” hoặc chỉ ở cột “Copy”

CHỨC NĂNG SAO CHỤP KẾT HỢP (COMBINE)

1 / Sao chụp kết hợp bản gốc 1 mặt -> Bản sao 1 mặt :

- Có thể sao chụp kết hợp 02 bản gốc 1 mặt --> 01 bản sao 1 mặt (H1) , 04 bản gốc 1 mặt --> 01 bản sao 1 mặt (H2) hoặc 08 bản gốc 1 mặt --> 01 bản sao 1 mặt (H3) .

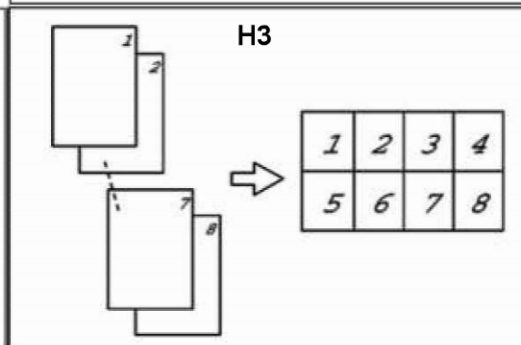
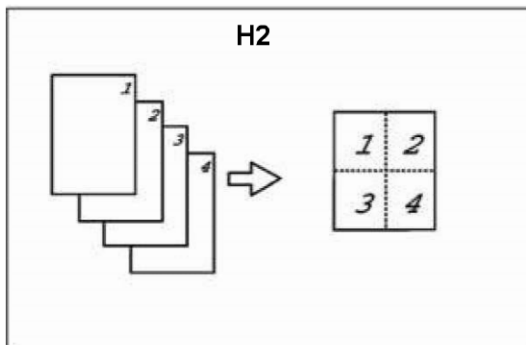
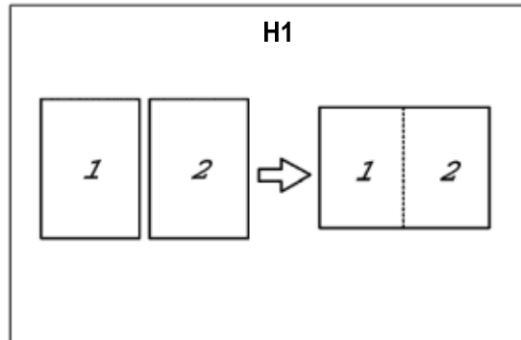

- Nhấn phím “Dup./Combine/Series” trên màn hình cảm ứng (H4) - --> màn hình cảm ứng sẽ chuyển trang (H5) .
- Ở cột “Original” , nhấn phím “1 Side” sao cho phím ấy là khối đen . Ở cột “Copy” , nhấn phím “Combine 1 Side”

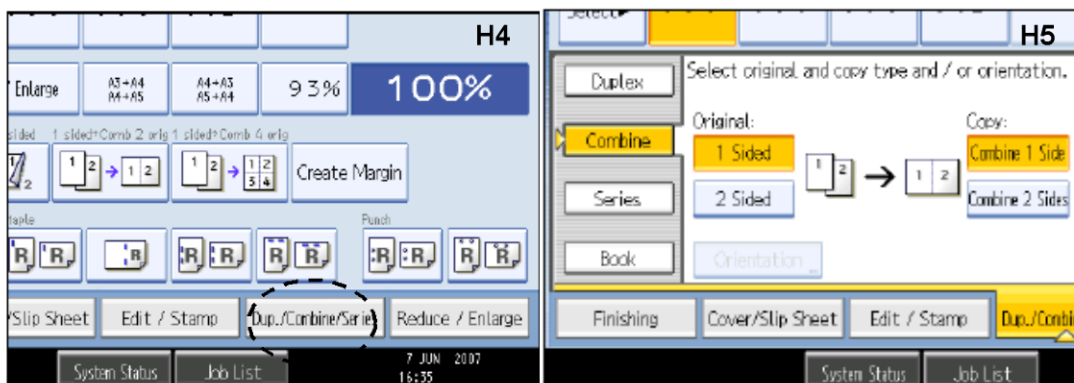

- Chọn số bản gốc cần kết nối.
- Chọn khay giấy (TD: khay A3) --> nhấn phím “OK”.

2 / Sao chụp kết hợp bản gốc 1 mặt -> Bản sao 2 mặt :

- Tương tự , có thể sao chụp kết hợp 04 bản gốc 1 mặt --> 01 bản sao 2 mặt (H6) , 08 bản gốc 1 mặt --> 01 bản sao 2 mặt (H7) hoặc 16 bản gốc 1 mặt --> 01 bản sao 2 mặt (H8) .

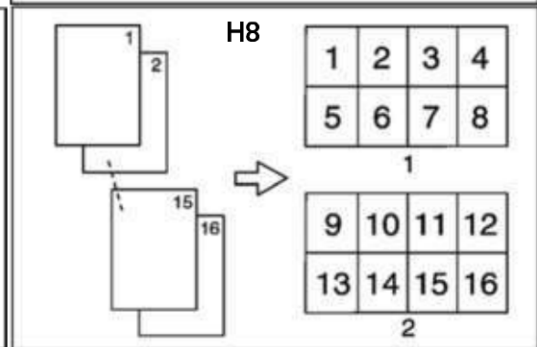
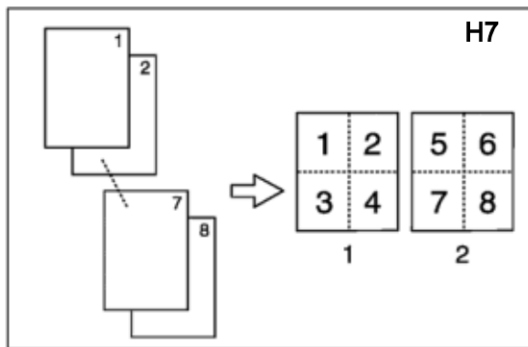
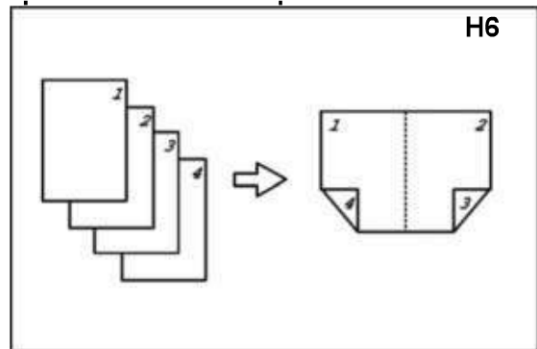

- Nhấn phím “Dup./Combine/Series” trên màn hình cảm ứng (H4) --> màn hình cảm ứng sẽ chuyển trang (H9) .

- Nhấn phím “Combine”
- Ở cột “Original“, nhấn phím “1 Side“ hoặc “2 Side“ sao cho phím ấy là khối đen
- Ở cột “Copy“, nhấn phím “Combine 2 Side“ sao cho phím ấy là khối đen

- Chọn số bản gốc cần kết nối.
- Chọn khay giấy (TD: khay A3) --> nhấn phím “OK”.

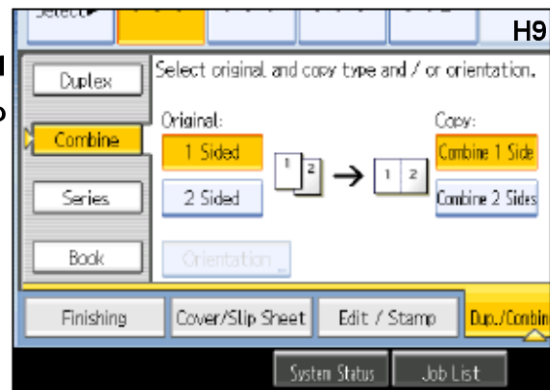

**QUYỀN SÁCH -> TRANG GIẤY RỜI (SERIES)
TRANG GIẤY RỜI -> QUYỀN SÁCH (BOOK)**

1 / Sao chụp quyền sách --> trang giấy rời 1 mặt , 2 mặt hoặc 2 mặt có nối trang (Series Mode) :

- Có thể sao chụp các trang của quyền sách --> các trang giấy rời 1 mặt (H1) , các trang giấy rời 2 mặt (H2) hoặc các trang giấy rời 2 mặt có nối trang liên tục (H3) .

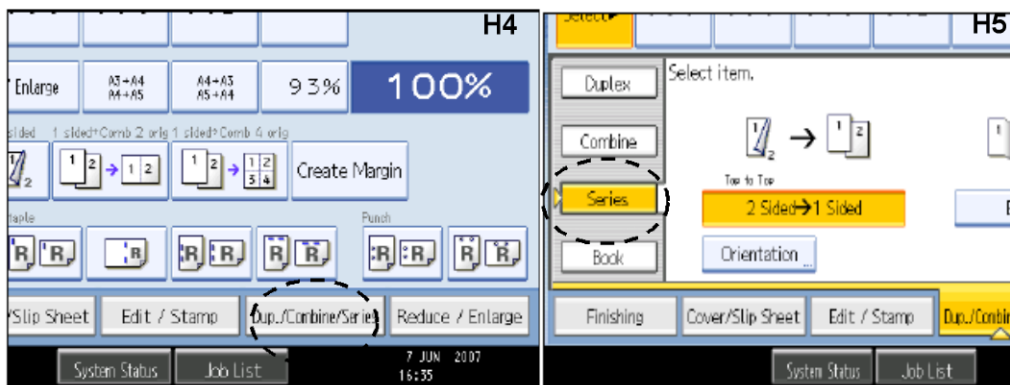
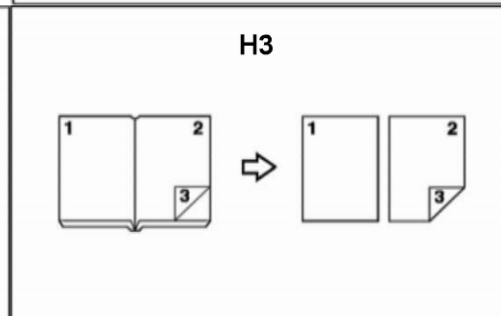
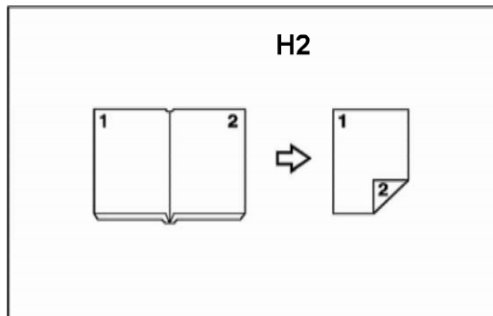
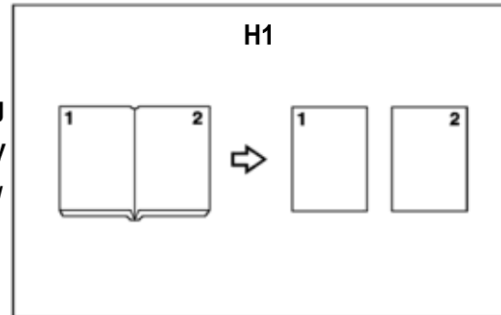

- Nhấn phím “Dup./Combine/Series” trên màn hình cảm ứng (H4) ---> màn hình cảm ứng sẽ chuyển trang (H5) .
- Nhấn phím “Series” (H5) sao cho phím ấy là khối đen
- Chọn “2 Side --> 1 Side” hoặc “Book --> 1 Side” sau đó nhấn “OK”

2 / Sao chụp trang giấy rời 1 mặt hoặc 2 mặt --> quyển sách hoặc tạp chí (Book Mode) :

- Có thể sao chụp các trang giấy rời 1 mặt hoặc 2 mặt , để đóng thành quyển sách (các trang kẹp nối tiếp) , hoặc thành dạng tạp chí (các trang lồng vào nhau) .

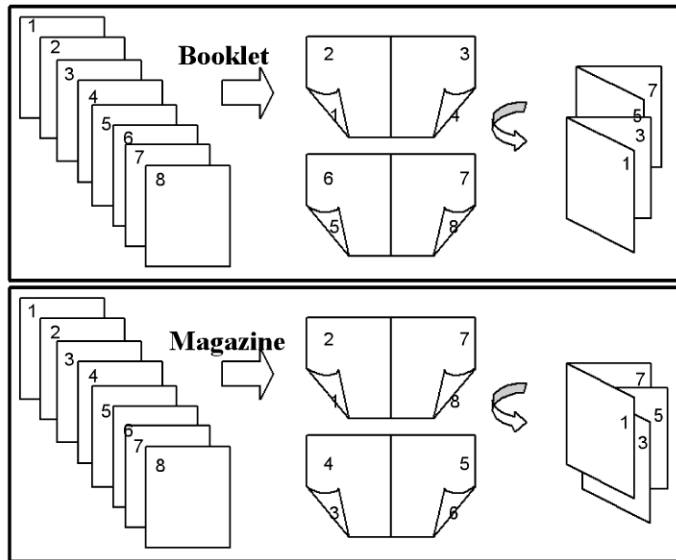

- Nhấn phím “Dup./Combine/Series” trên màn hình (H6) ----> màn hình cảm ứng sẽ chuyển trang (H7)
- Nhấn phím “Book” sao cho phím ấy là khối đen

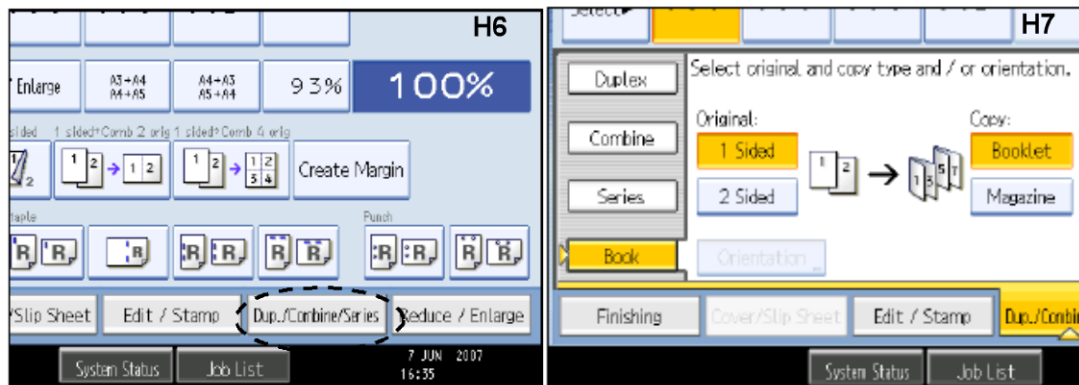

- Chọn chế độ sao chụp :
 - + Bản gốc là 1 mặt -> bản sao là quyển sách (1 Sided ->Booklet)
 - + Bản gốc là 2 mặt -> bản sao là quyển sách (2 Sided ->Booklet)
 - + Bản gốc là 1 mặt -> bản sao là tạp chí (1 Sided ->Magazine)
 - + Bản gốc là 2 mặt -> bản sao là tạp chí (2 Sided ->Magazine)
- Chọn khay giấy sau đó nhấn phím “OK”

BIÊN TẬP HÌNH ẢNH (EDIT IMAGE)

1 / Sao chụp lặp lại hình ảnh (Image Repeat) – Ảnh nhân đôi (Double Copies) – Dời hình vào giữa (Centering) – Sao chụp âm bản (Positive/Negative) :

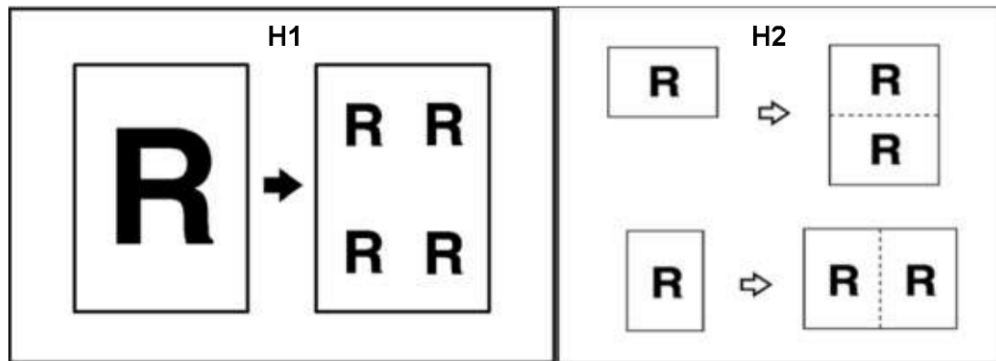

- Sao chụp lặp lại hình ảnh (Image Repeat) (H1) : Bản gốc sẽ thu nhỏ và được lặp lại trên bản sao có khổ giấy được chọn trước , được tối đa 32 ảnh lặp lại (TD : Bản gốc A5 dọc , bản sao A4 ngang , thu nhỏ 25%)

. Nhấn phím “Edit/Stamp” trên màn hình

cảm ứng (H3) -> nhấn phím “Edit Image“ -> nhấn chọn “Image Repeat” nhấn “OK”

- Sao chụp nhân đôi (Double Copies) (H2) : Bản gốc sẽ nhân đôi trên bản sao có khổ giấy gấp đôi (TD: Bản gốc A5 dọc , bản sao A4 ngang) . Tương tự như trên nhấn chọn “Double Copies” , nhấn “OK” , chọn khay giấy có khổ giấy gấp đôi bản gốc .

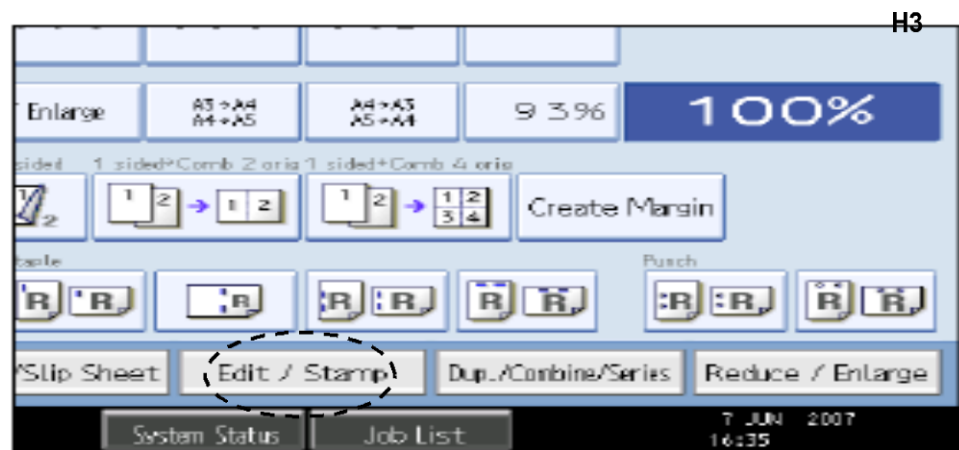

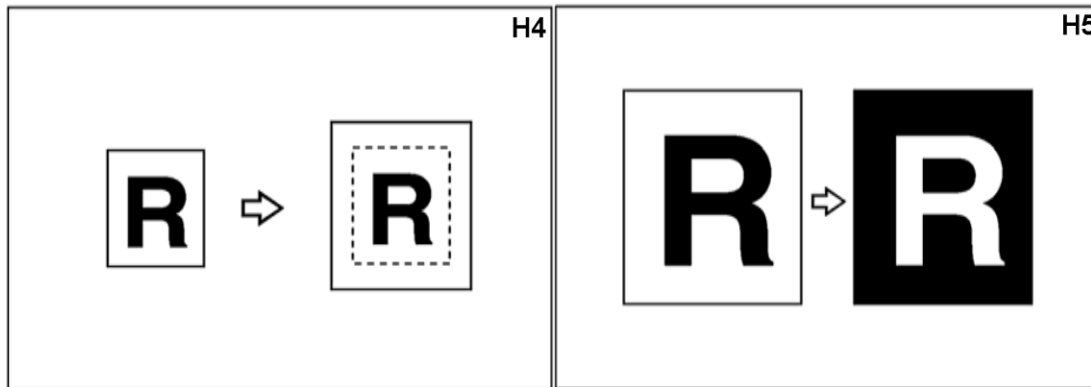



- Sao chụp dời hình vào giữa (Centering)(H4) : Bản gốc sẽ được dời vào giữa bản sao có khổ giấy lớn hơn (TD : Bản gốc A4 dọc , bản sao A3) . Tương tự như trên, nhấn phím “Edit/Stamp” trên màn hình cảm ứng (H3) -> nhấn phím “Edit Image” -> nhấn chọn “Centring” -> nhấn “OK”.
- Sao chụp âm bản (Positive/Negative)(H5) : Tạo âm bản của bản gốc . Tương tự như trên, nhấn phím “Edit/Stamp” trên màn hình cảm ứng (H3) --> nhấn phím “Edit Image” --> nhấn chọn “Positive Negative” --> nhấn “OK”

2 / Xoá lề (Border Erase) - Xoá giữa (Center Erase) - Xoá lề và giữa (Center/Border Erase) :

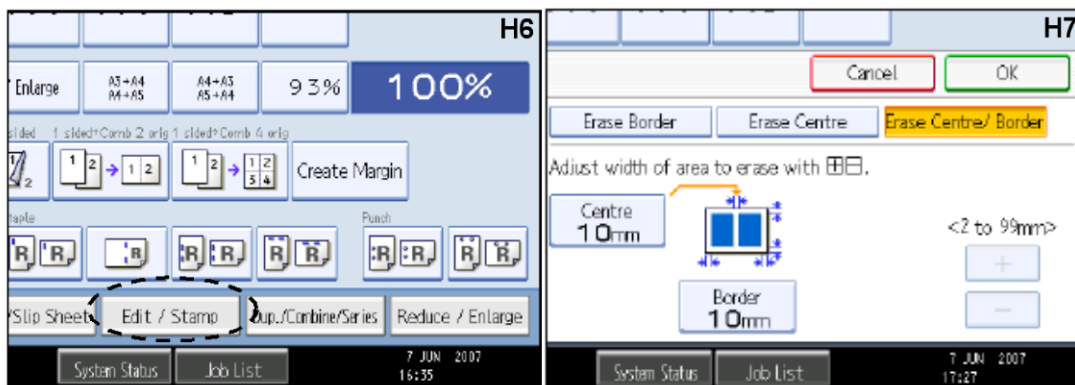
- + Nhấn phím “Edit/Stamp” trên màn hình cảm ứng (H6) --> nhấn “Erase”
 - Xoá lề (Border Erase) : Nhấn chọn “Erase Border” .
 - Xoá giữa (Centre Erase) : Nhấn chọn “Erase Centre” .
 - Xoá lề và xoá giữa (Border/Centre Erase) : Nhấn chọn “Erase Centre/Border” .



- Xóa lề với biên xóa các cạnh bằng nhau :
 - + Nhấn “Edit/Stamp” trên màn hình cảm ứng (H6) --> nhấn “Erase” --> nhấn “Erase Centre/Border” --> nhấn “Border” --> nhấn “Same Width”

- + Nhấn vào phím  hoặc - (H7) để điều chỉnh biên độ xoá.
- + Nhấn phím “OK” 2 lần.

- Xóa lề với biên xóa các cạnh không bằng nhau :

- + Nhấn “Edit/Stamp” trên màn hình cảm ứng (H6) --> nhấn “Erase” --> nhấn “Erase Centre/Border” --> nhấn “Border” --> nhấn “Different Width”

- + Nhấn chọn “Left-Right-Top-Bottom”(H7) và nhấn “+” hoặc “-” để điều chỉnh các biên độ xoá .

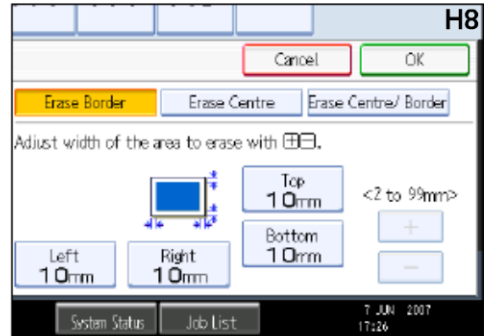

- Xóa lề và xoá giữa với biên xóa các cạnh bằng nhau :

- + Nhấn “Edit/Stamp” trên màn hình cảm ứng (H6) --> nhấn “Erase” --> nhấn “Erase Centre/Border” --> nhấn “Erase Centre/Border” --> nhấn “Same Width”.

- + Nhấn “Centre” sau đó nhấn “+” hoặc “-” để điều chỉnh các biên độ xoá

- + Nhấn “Border” sau đó nhấn “+” hoặc “-” để điều chỉnh các biên độ xoá

- + Nhấn phím “OK” 2 lần.

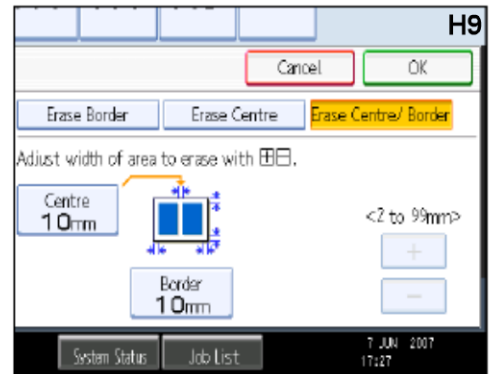

- Xóa lề và xoá giữa với biên xóa các cạnh không bằng nhau :

- + Nhấn “Edit/Stamp” trên màn hình cảm ứng (H6) --> nhấn “Erase” --> nhấn “Erase Centre/Border” --> nhấn “Erase Centre/Border” --> nhấn “Different Width”.

- + Nhấn “+” hoặc “-” để điều chỉnh biên độ xoá .

- + Nhấn phím “OK” 2 lần.

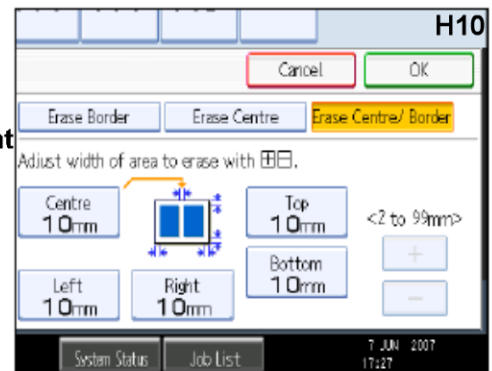

3 / Dời hình (Margin Adjustment) :

- Có thể thực hiện dời hình ảnh trên bản gốc --> bản sao (H11)
- Nhấn phím “Edit/Stamp” trên màn hình cảm ứng (H6) --> nhấn “Margin Adjustment”
- Ở khung “Front”(mặt 1) hoặc ở khung “Back”(mặt 2 nếu copy 2 mặt)(H12) , chọn mũi tên để dời hình lên – xuống hoặc qua trái – phải , nhấn “OK”.

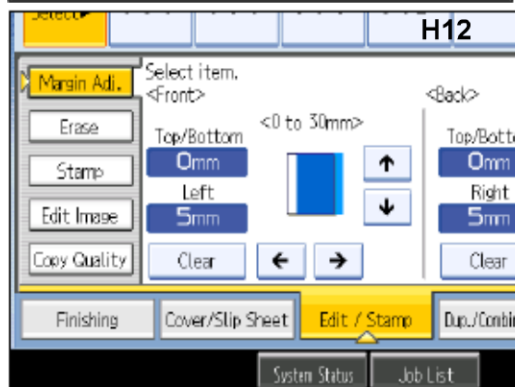
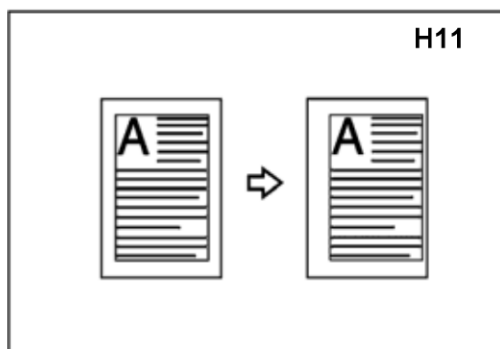

SAO CHỤP CÓ LÓT BÌA – LÓT XEN KẼ

1 / Sao chụp có lót bìa :

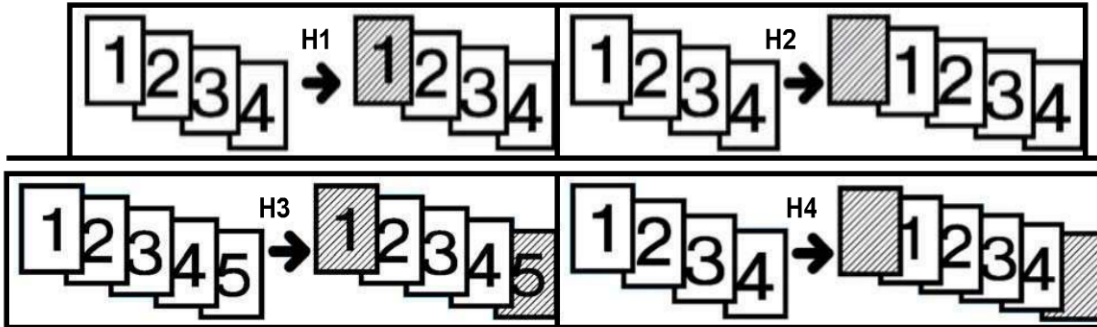

- Chức năng này dùng để lót bìa màu cho tập bản sao , bìa màu có thể là giấy màu để trống (Blank)(H2)(H4) hoặc có nội dung (Copy)(H1)(H3) , chỉ trang đầu (Front Cover)(H1)(H2) hoặc trang đầu và trang cuối (Front/Back Cover)(H3)(H4) .
- Trước khi thực hiện sao chụp có lót bìa , phải thực hiện cài đặt chỉ định khay giấy bìa , việc khay giấy được chỉ định chỉ có hiệu lực khi sử dụng chức năng này , khách hàng nên yêu cầu kỹ thuật viên cài đặt , (User Tools -> System Setting -> Paper Size Setting -> Cover Sheet Tray) .
- Nhấn phím “Cover/Slip Sheet” trên màn hình cảm ứng
 .Nhấn phím “Front Cover”(Lót trang đầu) hoặc “Front/Back Cover” (Lót trang đầu và cuối)
 .Nhấn chọn “Copy”(bìa lót có nội dung) hoặc “Blank”(bìa lót để trống)(H6) .
- Chọn khay giấy có khổ giấy phù hợp với bản gốc và nạp giấy bìa màu vào khay đã được cài đặt chỉ định “Cover” (H6) , nhấn “OK” , màn hình chuyển trang (H5) , nhấn “OK” .

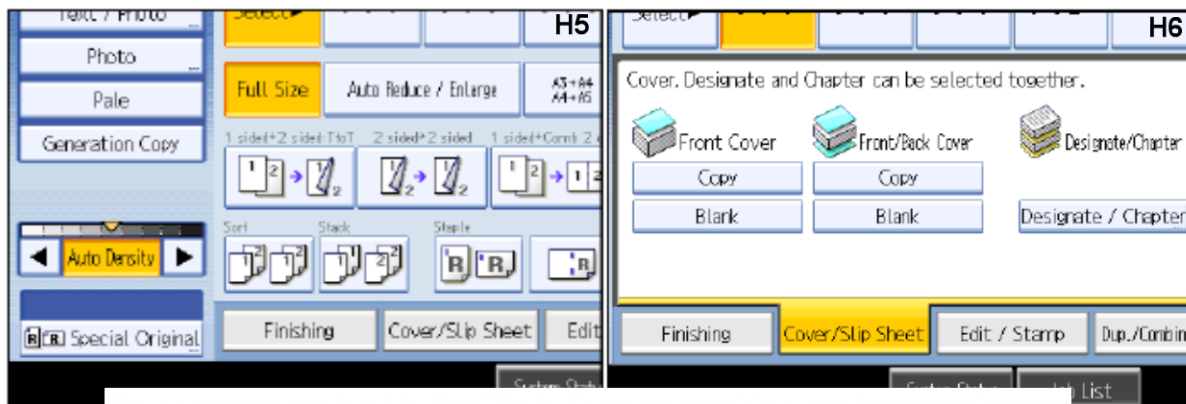

2 / Sao chụp lót xen kẽ :

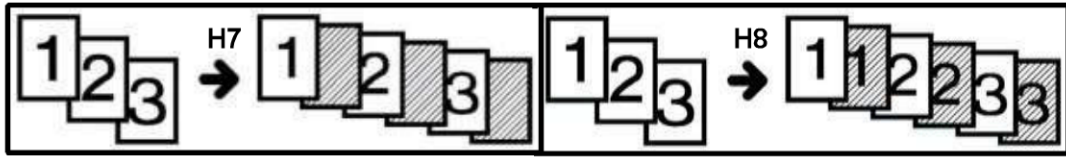

- Chức năng này thường dùng để lót giấy xen kẽ cho các tập bản sao sử dụng OHP Film đèn chiếu, giấy lót có tác dụng tránh dính, giấy lót có thể để trống (Blank)(H1) hoặc có nội dung của bản OHP Film (Copy)(H2).
- Trước khi thực hiện sao chụp có lót xen kẽ, phải thực hiện cài đặt chỉ định khay giấy lót, việc khay giấy được chỉ định chỉ có hiệu lực khi sử dụng chức năng này, khách hàng nên yêu cầu kỹ thuật viên cài đặt, (User Tools -> System Setting -> Paper Size Setting -> Slip Sheet Tray).
- Nhấn phím “Cover/Slip Sheet” trên màn hình cảm ứng.
Nhấn chọn “Copy” (giấy lót có nội dung) hoặc “Blank”(giấy lót để trống)(H9).
- Chọn khay giấy có OHP Film và nạp giấy vào khay đã được cài đặt chỉ định “Slip Sheet” (H9), nhấn “OK”, nhấn phím “Start” .





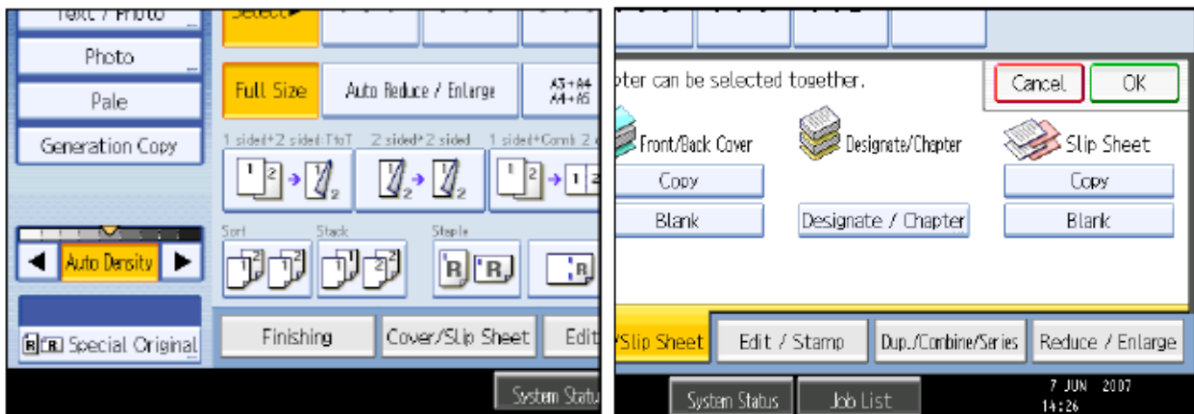



H5

H9



MỘT SỐ CHỈ BÁO TRÊN BÀN ĐIỀU KHIỂN



	Đèn báo hết kim bấm (chỉ dành cho thiết bị chọn thêm có bấm kim)
	Đèn báo hết mực , khi đèn chớp ---> máy còn tiếp tục copy . Khi đèn sáng không chớp ---> máy ngừng hoạt động .
	Đèn báo đã hết giấy dùng để copy của khay giấy nào đó , khi nhấn chọn khay giấy , nếu ký hiệu hết giấy xuất hiện -> khay đó đã hết giấy .
	Máy đã có sự cố kỹ thuật , vui lòng gọi kỹ thuật sửa máy , số 08 9200000 .
	Đèn báo hờ cửa , đồng thời màn hình cảm ứng sẽ báo vị trí cửa hờ .
	Đèn báo kẹt giấy , vị trí giấy kẹt được hiển thị màn hình cảm ứng (vui lòng xem hướng dẫn xử lý giấy kẹt ở trang sau) .
	Đèn báo đang nhận data từ máy vi tính đến (dành cho Option Printer) .
	Đèn báo đang nhận Fax từ đường Line điện thoại đến (dành cho Option Fax) .
	<p>Hiển thị tình trạng hoạt động của chức năng (Copy , Fax ...) .</p> <ul style="list-style-type: none"> + Màu vàng : Chức năng được lựa chọn . + Màu xanh : Chức năng đang hoạt động . + Màu đỏ : Chức năng tạm ngừng hoạt động .

XỬ LÝ TÌNH HUỐNG

Xử lý kẹt giấy :

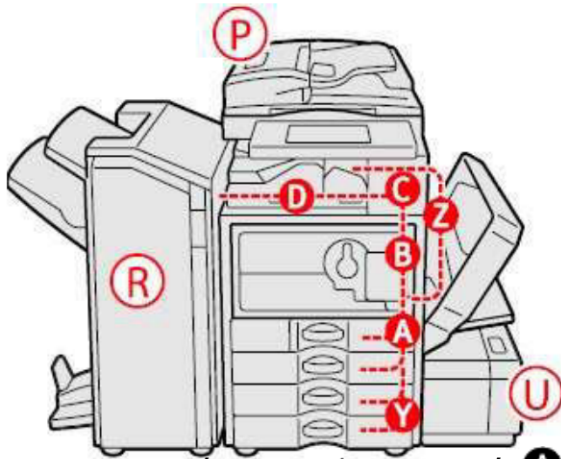

Khi bị kẹt giấy , ký hiệu kẹt giấy sẽ xuất hiện và đồng thời trên màn hình cảm ứng sẽ xuất hiện hình ảnh báo vị trí giấy kẹt (hình bên) .
 Khi xử lý kẹt giấy , không nên tắt máy vì các cài đặt đang sao chụp và bộ nhớ sẽ mất .
 Khi xử lý kẹt giấy , tránh làm rách giấy sẽ dẫn đến sót mẫu giấy trong máy . Nếu hiện tượng kẹt giấy xảy ra nhiều lần , vui lòng liên hệ với kỹ thuật để được giúp đỡ .

+ BẢO KẸT GIẤY TẠI VỊ TRÍ **A**

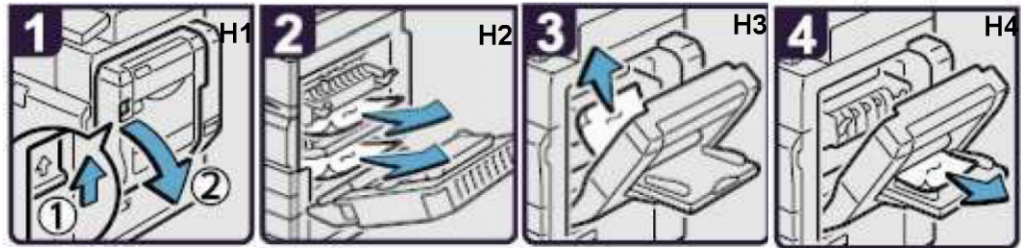

- Mở bộ phận chụp 2 mặt (H1)
- Lấy giấy kẹt và đóng bộ phận chụp 2 mặt (H2)
- Khi chụp bằng khay tay, lấy giấy kẹt ở bên trong của khay tay(H3)
- Lấy giấy kẹt ở bên ngoài khay tay, đóng khay tay và bộ phận chụp 2 mặt (H4)

+ BẢO KẸT GIẤY TẠI VỊ TRÍ **B**

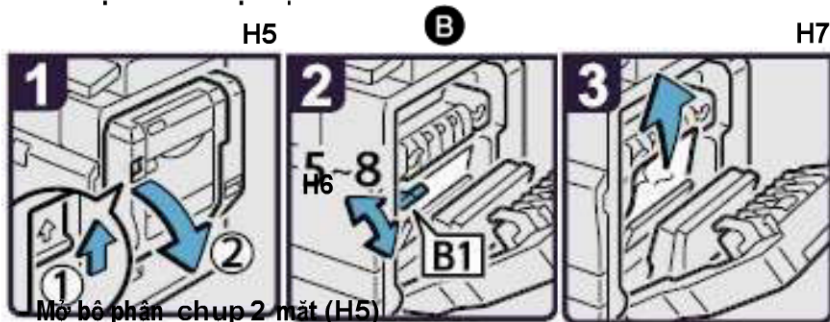

- Mở bộ phận chụp 2 mặt (H5)
- Di chuyển B1 lên xuống 5-8 lần (H6)
- Lấy giấy kẹt, đóng Duplex (H7)

+ BẢO KỆT GIẤY TẠI VỊ TRÍ C



- Mở bộ phận chụp 2 mặt (H8)
- Lấy giấy kẹt (H9)
- Lấy giấy kẹt (H10)
- Nếu không lấy được thì kéo giấy ở khay giấy ra bên trong máy(H11)

+ BẢO KỆT GIẤY TẠI VỊ TRÍ D

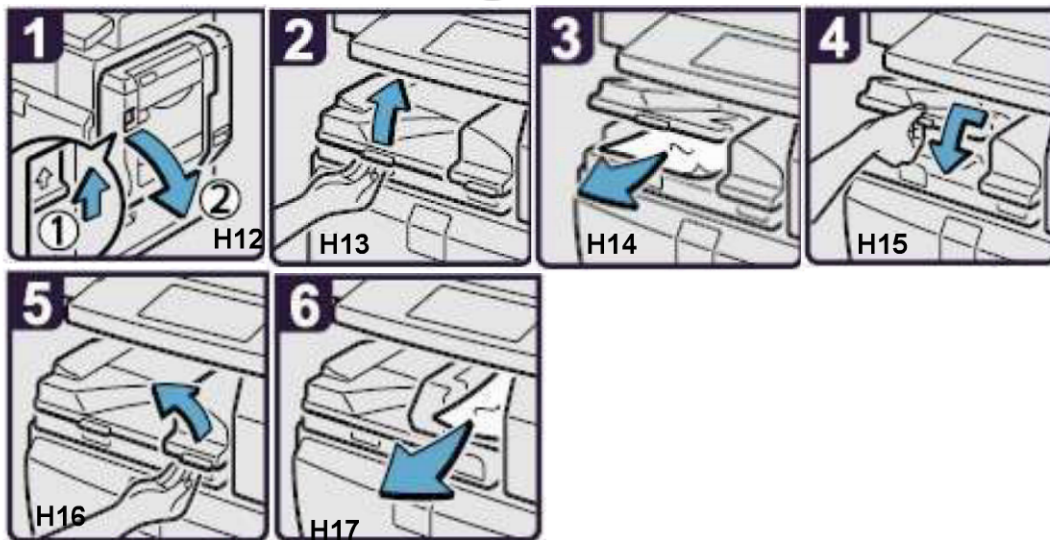

- Mở bộ phận chụp 2 mặt (H12)
- Mở cửa của bộ phận dẫn giấy(H13)
- Lấy giấy kẹt (H14)
- Đóng cửa bộ phận dẫn giấy (H15)
- Nếu không tìm thấy giấy hãy mở cửa bên phải của bộ phận dẫn giấy(H16)
- Lấy giấy kẹt, đóng cửa Bridge và đóng bộ phận chụp 2 mặt (H17)

+ BẢO KỆT GIẤY TẠI VỊ TRÍ P



- Mở cửa trên của ADF (H18)
- Lấy giấy kệt (H19)
- Xoay P1 và lấy bản gốc kệt (H20)
- Mở cửa P2(H21)
- Lấy bản gốc (H22)
- Mở cửa P3 (H23)
- Lấy bản gốc, đóng các cửa P3, P2,nâng ADF lên và hạ xuống (H24)

+ BẢO KỆT GIẤY TẠI VỊ TRÍ Z



- Mở bộ phận chụp 2 mặt (H25)
- Lấy giấy kệt (H26)
- Nếu không lấy được giấy kệt, nhấn vào vị trí Z (H27)
- Nếu không lấy được giấy kệt,đóng duplex sau đó mở khay tay , lấy giấy kệt và đóng khay giấy lại (H28)



Xử lý hết mực :

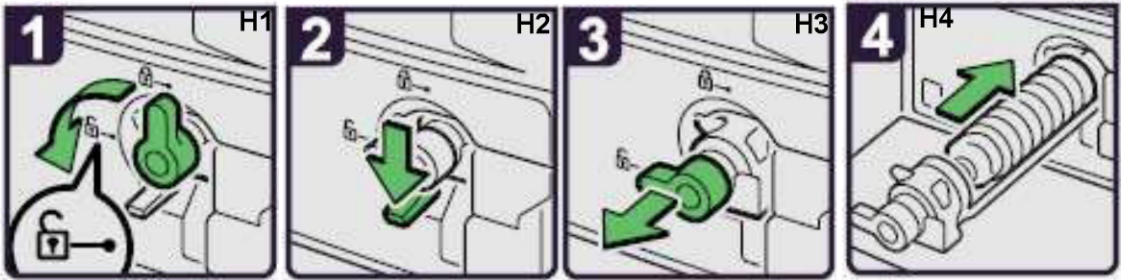

- Mở cửa trước, xoay chốt giữ hộp mực 90 độ đến vị trí mở khoá (H1)
- Ấn nhẹ chốt giữ hộp mực (H2)
- Kéo khối giữ ống mực ra bên ngoài nhẹ nhàng (H3)
- Kéo ống mực ngược về bên trong(H4)
- Nâng và kéo ống mực ra ngoài (H5)

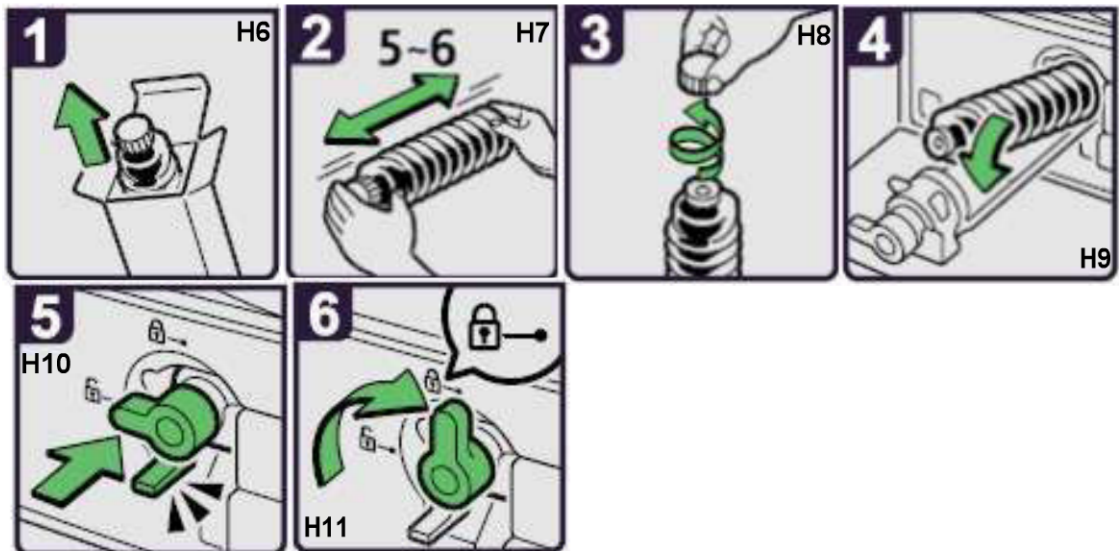
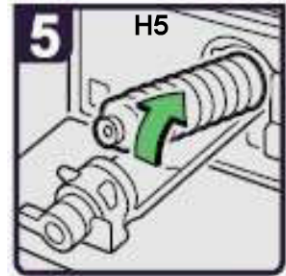

- Lấy ống mực ra khỏi hộp (H6)
- Đặt ống mực nằm ngang và lắc nhẹ ống mực 5-6 lần (H7)
- Mở nắp ống mực (H8)
- Đặt ống mực vào máy và đẩy hộp mực vào trong máy(H9)
- Tiếp tục đẩy hộp mực cho đến khi chốt giữ hộp mực vào khớp (kêu Click) (H10)
- Xoay khoá hộp mực về vị trí khoá (H11)

NHỮNG ĐIỀU CẦN BIẾT KHI SỬ DỤNG MÁY

1 / Nên thường xuyên lau bụi và các vết dơ trên mặt kính để bản gốc (H1) (2) và mặt kính nhỏ (1) bằng cồn .

2 / Nên lau mặt dưới (H2) (1) và miếng hướng giấy (2) của thiết bị tự động nạp bản gốc (DF75) .

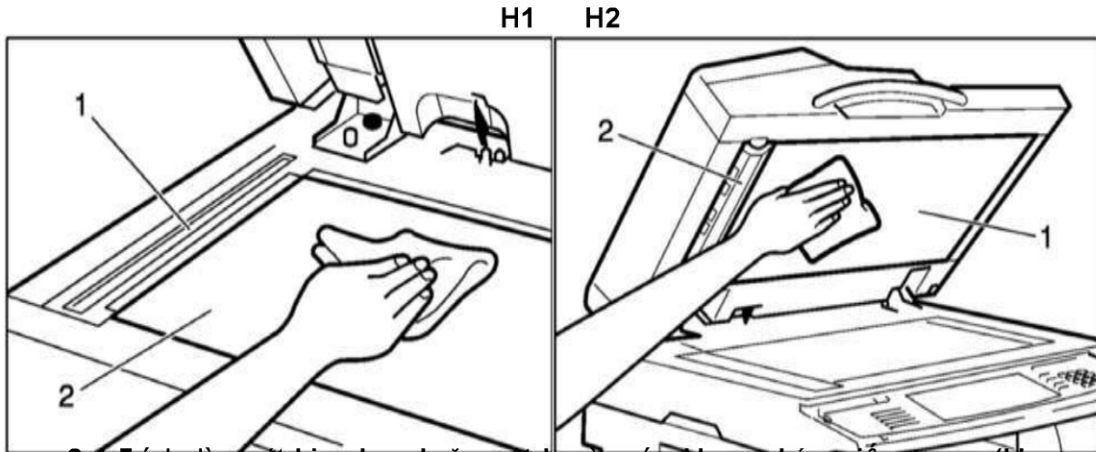



2 / Tránh làm rơi kim kẹp hoặc vật lạ vào các khay chứa giấy copy (khay giấy trong và khay tay) , khay nạp bản gốc của thiết bị tự động nạp bản gốc , vì có thể làm trầy bộ phận lấy ảnh

3 / Khi lấy giấy kẹt nên kéo lấy giấy kẹt theo chiều đi của giấy khi copy (chiều từ dưới lên và qua phải) vì nếu kéo giấy ngược có thể làm cong hoặc gãy một số bộ phận trong máy .

4 / Nên sử dụng giấy đúng tiêu chuẩn , tránh loại giấy quá mỏng , loại giấy có nhiều bụi giấy phát sinh trong quá trình sao chụp , sẽ hay gây hiện tượng kẹt giấy , chất lượng hình ảnh sao chụp kém và không ổn định do bụi giấy lẫn trong hộp từ , làm giảm tuổi thọ thiết bị vật tư .

MỤC LỤC

01 – Giới thiệu sơ lược	1
02 – Bàn điều khiển	2
03 – Các chức năng của máy (MultiFunction)	4
04 – Chức năng Copy	5
05 – Đặt bản gốc và đặt giấy copy	6
06 – Khởi động máy – Tiết kiệm năng lượng	9
Tắt tạm – Tắt	
07 – Thao tác sao chụp đơn giản	11
08 – Copy thử – Ngừng Copy – Tạm ngừng Copy	13
09 – Phóng to và thu nhỏ	15
10 – Chia bộ điện tử – Chia nhóm	20
11 – Chức năng sao chụp có đảo mặt	23
Sao chụp bản gốc 1 mặt --> Bản sao 2 mặt	23
Sao chụp bản gốc 2 mặt --> Bản sao 2 mặt	24
Xoay ảnh bản gốc và bản sao	25
12 – Chức năng sao chụp kết hợp (Combine)	26
Sao chụp kết hợp bản gốc 1 mặt -> Bản sao 1 mặt	26
Sao chụp kết hợp bản gốc 1 mặt -> Bản sao 2 mặt	27
13 – Quyển sách ---> Trang giấy rời (Series)	28
Trang giấy rời ---> Quyển sách (Book)	
14 – Biên tập hình ảnh (Edit Image)	30
Sao chụp lặp lại hình ảnh (Image Repeat)	33
Ảnh nhân đôi (Double Copies)	
Dời hình vào giữa (Centering)	
Sao chụp âm bản (Positive/Negative)	
Xóa lề (Border Erase) - Xóa giữa (Center Erase)	31
Xóa lề và giữa (Center/Border Erase)	
Dời hình (Margin Adjustment)	33
15 – Sao chụp có lót bìa – lót xen kẽ	34
16 – Một số chỉ báo trên bàn điều khiển	36
17 – Xử lý tình huống	37
Xử lý kẹt giấy 	37
Xử lý hết mực 	
40	
18 – Những điều cần biết khi sử dụng máy	41